

I BALOCCHI

TECHNISCHES HANDBUCH

I BALOCCHI

design Davide Mercatali & Paolo Pedrizzetti



| | |
|------------|--------|
| WASCHTISCH | s. 536 |
| BIDET | s. 537 |
| DUSCHE | s. 539 |
| BADEWANNE | s. 550 |
| KÜCHE | s. 551 |
| ZUBEHÖR | s. 552 |

Technische Hinweise

Die Serie I BALOCCHI wird grundsätzlich MIT GRIFF geliefert.

Wasch- und Bidet-Mischer sind mit einem **Perlator** bis zu 5 l/min ausgestattet.

BOHRLÖCHER FÜR ARMATUREN IN WASCHTISCHEN:

- Einloch-Waschtisch und Bidetmischer.

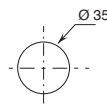

- 3-Loch-Waschtischarmaturen.

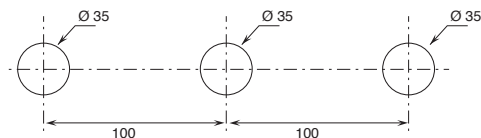

Basismaterial: MESSING

Oberflächen:

0602 Rot (RAL 3000) / Chrom

13 Schwarz Matt (RAL 9005)

29 Weiss Matt (RAL 9016)



0602 - Rot / Chrom



29 - Weiss Matt



13 - Schwarz Matt

Farbe RAL auf Anfrage*

Die Ausführung in einer RAL-Farbe nach Wahl ist ausschließlich für die **RAL Classic Farbpalette von RAL 1000 bis RAL 9018** verfügbar.

Die Preise entnehmen Sie bitte den folgenden Seiten.

Für **Artikel, die nicht in der Sektion „I Balocchi“** mit RAL-Code enthalten sind (z. B. einzelne Griffe, diverse Komponenten usw.), ist ein separates Angebot anzufordern.

Mindestbestellwert RAL-Farbe nach Wahl*

Mindestbestellmenge: **3 Stück.**

Weniger als 3 Stück fester Beitrag von 100,00 EUR **NETTO.**

- Für **Ergänzungsartikel, Ersatzteile oder zusätzliche Bestellungen** nach dem Erstauftrag wird der vorgesehene Aufschlag berechnet.

- **Kleinteile** (Handbrause, Wasseranschluss, Schlauch und diverse Artikel) werden für den Mindestbestellwert nicht berücksichtigt.

Lieferzeiten RAL-Farbe nach Wahl*

Lieferzeit **8/10 Wochen** Ab Auftragbestätigung.

* Ersatzteile, Zubehöre, verschiedene Artikel und Verlängerungen können in bestimmten Preislistenteilen eingesehen werden

90° KERAMIKOBERTEIL

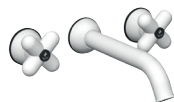
3-Loch-Waschtischmischer*_Achsabstand Auslauf 11,5 cm***0504**
MIT ABLAUF**1-Loch-Waschtischmischer***_Achsabstand Auslauf 11,5 cm***0556F**
MIT ABLAUF**Wandwaschtischmischer***_Achsabstand Auslauf 20 cm***0511B+R010A**
OHNE ABLAUF**1-Loch-Bidetmischer***_Achsabstand Auslauf 12 cm***0562F**
MIT ABLAUF

HYGIENISCHE HANDBRAUSE / HYDROBRUSH

Hygienische Handbrause**E857B+M111A****Hydrobrush****W291**

Küchen : Übersichtstabelle

90° KERAMIKOBERTEIL

Küchemischer monoforo*_Achsabstand Auslauf 18 cm***0550F**
OHNE ABLAUF

0504

lead ϕ free

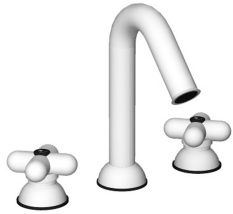

3-Loch-Waschtischmischer

- Achsabstand Auslauf 11,5 cm
- Griffe
- Wasserdurchflussbegrenzer auf 5 l/min bei 3 bar
- 90° Keramikventil
- Versorgungsleitung/schläuche
- ABLAUF mit Druckverschluss

Schwarz matt 60 13 0504
 Weiß matt 60 29 0504
 Rot - Chrom 60 06 050402
 Farbe RAL auf Anfrage * 60 _ 0504

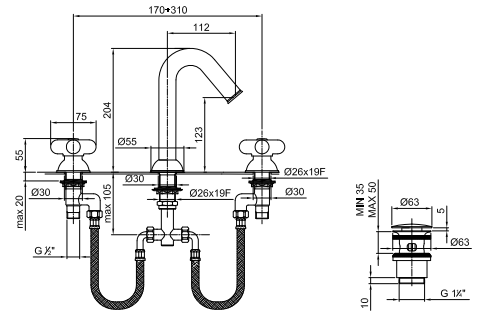

0556F



1-Loch-Waschtischmischer

- Achsabstand Auslauf 11,5 cm
- Griffe
- Wasserdurchflussbegrenzer auf 5 l/min bei 3 bar
- 90° Keramikventil
- Versorgungsleitung/schläuche
- ABLAUF mit Druckverschluss

Schwarz matt 60 13 0556F
 Weiß matt 60 29 0556F
 Rot - Chrom 60 06 0556F02
 Farbe RAL auf Anfrage * 60 _ 0556F

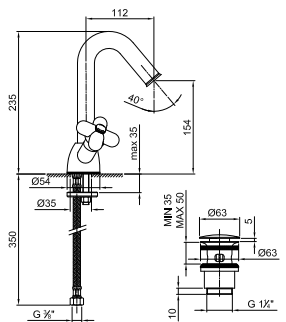

lead ϕ free

Wandwaschtischmischer

- Achsabstand Auslauf 20 cm
- Griffe
- Wasserdurchflussbegrenzer auf 5 l/min bei 3 bar
- 90° Keramikventil
- 1/2" Eingänge
- OHNE ABLAUF

0511B

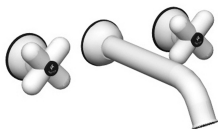

AP-Teil

Schwarz matt 60 13 0511B
 Weiß matt 60 29 0511B
 Rot - Chrom 60 06 0511B02
 Farbe RAL auf Anfrage * 60 _ 0511B

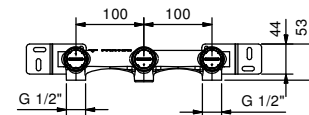
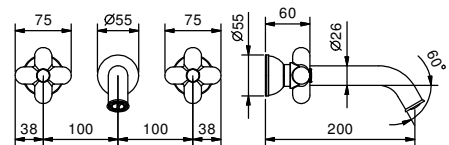

R010A

UP-Teil

44 00 R010A

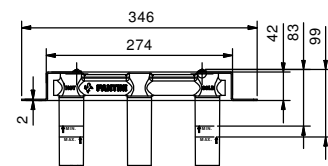

0562F

1-Loch-Bidetmischer

- Achsabstand Auslauf 12 cm
- Griffe
- Wasserdurchflussbegrenzer auf 5 l/min bei 3 bar
- 90° Keramikventil
- Perlator mit Gelenk
- Versorgungsleitung/schläuche
- MIT ABLAUF

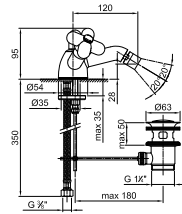

| | |
|-------------------------|---------------|
| Schwarz matt | 60 13 0562F |
| Weiß matt | 60 29 0562F |
| Rot - Chrom | 60 06 0562F02 |
| Farbe RAL auf Anfrage * | 60 _ 0562F |

BIDET : Standardkartusche

Hygienische Handbrause

- für die Intimpflege
- Duschkörper inklusive
- Wandbogen mit Brausehalter
- mit Rosette
- 120 cm Messingschlauch
- 1/2" Eingang

Hinweis: vollständige Liste der Oberflächen bei dem Abschnitt Zubehör am Ende der Preisliste

E857B

AP-Teil

| | |
|-------------------------|---------------|
| Schwarz matt | 50 13 E857B |
| Weiß matt | 50 29 E857B |
| Rot - Chrom | 50 06 E857B02 |
| Farbe RAL auf Anfrage * | 50 _ E857B |

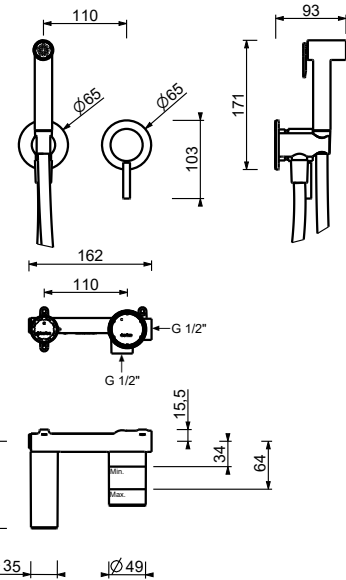

M111A

UP-Teil

| |
|-------------|
| 44 00 M111A |
|-------------|

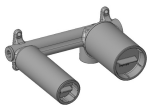

W291

Hydrobrush

- für die WC-Reinigung
- Wandbogen mit Brausehalter
- Absperrventil
- runde Rosette
- 120 cm Messingschlauch

Hinweis: vollständige Liste der Oberflächen bei dem Abschnitt Zubehör am Ende der Preisliste

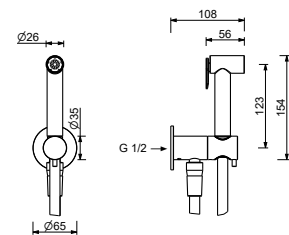

| | |
|-------------------------|------------|
| Schwarz matt | 91 13 W291 |
| Weiß matt | 91 29 W291 |
| Rot | 91 06 W291 |
| Farbe RAL auf Anfrage * | 91 _ W291 |

90° KERAMIKOBERTEIL

UP-Wannen- und Brausemischer

_1/2" Eingänge



0717B+R017A

2 Ausgänge

THERMOSTATKARTUSCHE

UP-Brausemischer

_3/4" Eingänge



H700B+H500A



0691B+D491A

Absperrventil

UP-Umsteller

_1/2" Eingänge



0676B+D276A

2 Ausgänge



0676B+D277A

3 Ausgänge

UP-Wannen- und Brausemischer

- Griffe
- ohne Auslauf
- Drehmischer **2-Wege**
- Handbrause FIT
- Wandbogen mit Brausehalter
- Schlauch PVC 150 cm
- 90° Keramikventil
- 1/2" Eingänge

0717B

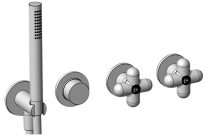

AP-Teil

| | |
|-------------------------|---------------|
| Schwarz matt | 60 13 0717B |
| Weiß matt | 60 29 0717B |
| Rot - Chrom | 60 06 0717B02 |
| Farbe RAL auf Anfrage * | 60 _ 0717B |

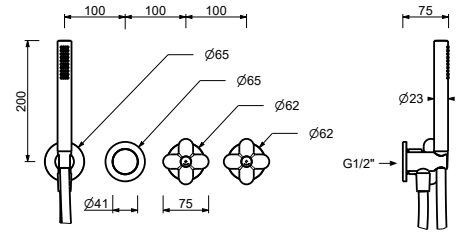

R017A



UP-Teil

44 00 R017A

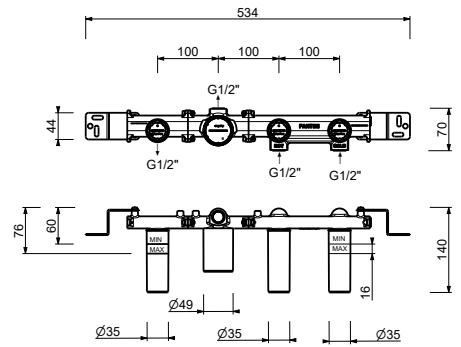

3/4" UP-Thermostatbrausemischer

- Griff
- 3/4" Eingänge
- Schallschutz
- ohne Absperrventil, **muss separat dazu bestellt werden**

HINWEIS: Der Mischer muss immer mit einem 3/4"- oder 1/2"-Absperrventil bestellt werden

H700B



AP-Teil

| | |
|-------------------------|---------------|
| Schwarz matt | 87 13 H700B |
| Weiß matt | 87 29 H700B |
| Rot - Chrom | 87 06 H700B02 |
| Farbe RAL auf Anfrage * | 87 _ H700B |

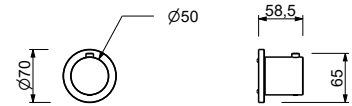

H500A



UP-Teil

44 00 H500A

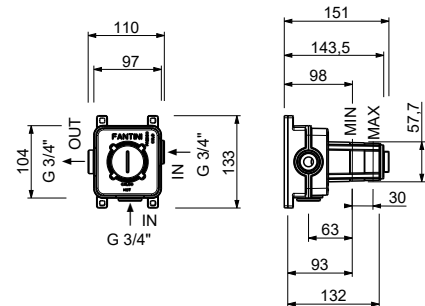

3/4" Absperrventil

- Griff
- 90° Keramikventil
- 3/4" Eingänge
- Schallschutz

0691B



AP-Teil

| | |
|-------------------------|---------------|
| Schwarz matt | 60 13 0691B |
| Weiß matt | 60 29 0691B |
| Rot - Chrom | 60 06 0691B02 |
| Farbe RAL auf Anfrage * | 60 _ 0691B |

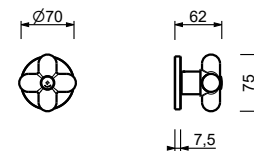

D491A



UP-Teil

19 00 D491A

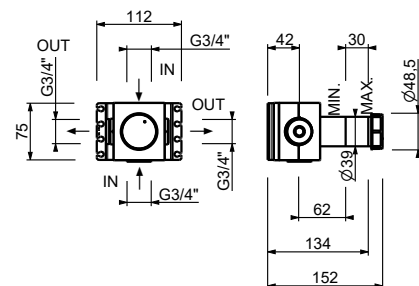

Schwarz matt
Weiß matt
Rot - Chrom
Farbe RAL auf Anfrage *

W275

OPTIONAL - "Easy Fix" System

Platte und Verbindungen

- für einfache horizontale oder vertikale Thermostatmontage
- für Montage Art H500A / D491A - **1 Ausgang**
- für Montage Art H500A / D491A (2Stk) - **2 Ausgänge**

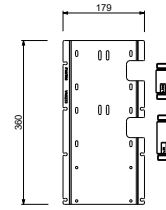
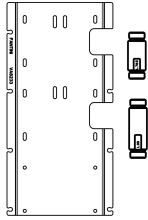

BEISPIEL FÜR KOMBINATIONEN - 1 AUSGANG

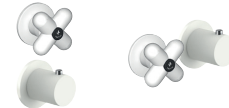

BEISPIEL FÜR KOMBINATIONEN - 2 AUSGÄNGE

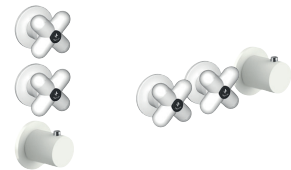

91 00 W275

W276

OPTIONAL - "Easy Fix" System

Platte und Verbindungen

- für einfache horizontale oder vertikale Thermostatmontage
- für Montage Art H500A / D491A (3Stk) - **3 Ausgänge**

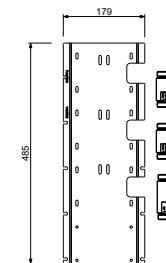
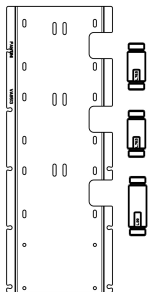

BEISPIEL FÜR KOMBINATIONEN - 3 AUSGÄNGE

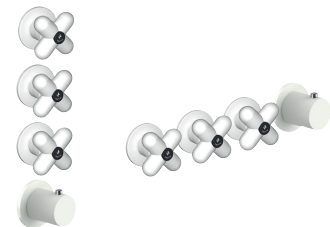

91 00 W276

1/2" 2-Wege-UP-Umsteller

- Griff
- Drehumsteller **2-Wege** mit Absperrung
- mit Absperrventil
- 1/2" Eingang

0676B

AP-Teil

| | |
|-------------------------|---------------|
| Schwarz matt | 60 13 0676B |
| Weiß matt | 60 29 0676B |
| Rot - Chrom | 60 06 0676B02 |
| Farbe RAL auf Anfrage * | 60 _ 0676B |

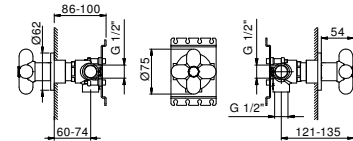

D276A

UP-Teil

19 00 D276A



GESAMTPREIS

- Schwarz matt
- Weiß matt
- Rot - Chrom
- Farbe RAL auf Anfrage *

1/2" 3-Wege-UP-Umsteller

- Griff
- Drehumsteller **3-Wege** mit Absperrung
- mit Absperrventil
- 1/2" Eingang

0676B

AP-Teil

| | |
|-------------------------|---------------|
| Schwarz matt | 60 13 0676B |
| Weiß matt | 60 29 0676B |
| Rot - Chrom | 60 06 0676B02 |
| Farbe RAL auf Anfrage * | 60 _ 0676B |

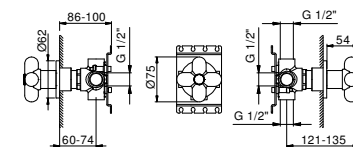

D277A

UP-Teil

19 00 D277A



8136

Regenkopfbrause

- Ø 20 cm
- Basismaterial: Messing
- Wasserdurchflussbegrenzer auf 12 l/min bei 3 bar
- Antikalksystem
- 1/2" Eingang
- Rückflussverhinderer

**Hinweis: Nötige Bedingungen für korrektes Funktionieren:
Mindestzufuhr: 10 l/min**

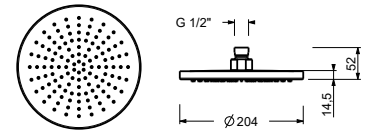

| | |
|-------------------------|------------|
| Schwarz matt | 86 13 8136 |
| Weiß matt | 86 29 8136 |
| Rot | 86 06 8136 |
| Farbe RAL auf Anfrage * | 86 __ 8136 |

8027

Brausearm

- Länge 30 cm
- runde Rosette
- Wandmontage
- 1/2" Eingang

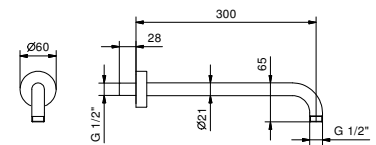

| | |
|-------------------------|--------------|
| Schwarz matt | 86 13 8027 |
| Weiß matt | 86 29 8027 |
| Rot - Chrom | 86 06 802702 |
| Farbe RAL auf Anfrage * | 86 __ 8027 |

OPTIONAL: UP-Teil für Gipskarton

| | |
|-------------|------------|
| W046 | 91 00 W046 |
|-------------|------------|

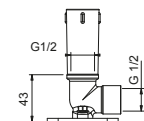

8137

Brausearm

- Länge 35 cm
- runde Rosette
- Wandmontage
- 1/2" Eingang

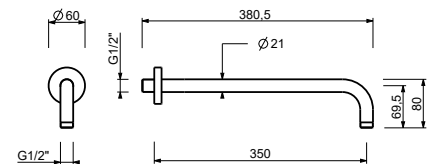

| | |
|-------------------------|--------------|
| Schwarz matt | 86 13 8137 |
| Weiß matt | 86 29 8137 |
| Rot - Chrom | 86 06 813702 |
| Farbe RAL auf Anfrage * | 86 __ 8137 |

OPTIONAL: UP-Teil für Gipskarton

| | |
|-------------|------------|
| W046 | 91 00 W046 |
|-------------|------------|

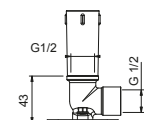

8124

Brausearm

- Länge 40cm
- runde Rosette
- Wandmontage
- 1/2" Eingang



Schwarz matt 86 13 8124
 Weiß matt 86 29 8124
 Rot - Chrom 86 06 812402
 Farbe RAL auf Anfrage * 86 __ 8124

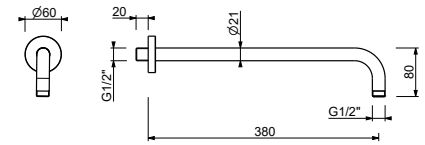

OPTIONAL: UP-Teil für Gipskarton

W046 91 00 W046

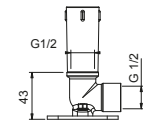

8028

Brausearm

- Länge 45 cm
- runde Rosette
- Wandmontage
- 1/2" Eingang



Schwarz matt 86 13 8028
 Weiß matt 86 29 8028
 Rot - Chrom 86 06 802802
 Farbe RAL auf Anfrage * 86 __ 8028

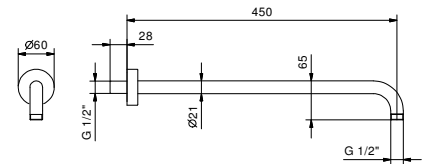

OPTIONAL: UP-Teil für Gipskarton

W046 91 00 W046

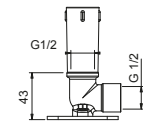

8121

Brausearm

- Länge 10 cm
- runde Rosette
- Deckenmontage
- 1/2" Eingang



Schwarz matt 86 13 8121
 Weiß matt 86 29 8121
 Rot - Chrom 86 06 812102
 Farbe RAL auf Anfrage * 86 __ 8121

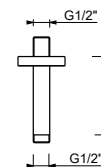

OPTIONAL: UP-Teil für Gipskarton

W046 91 00 W046

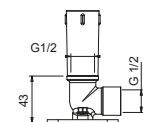

9236

Brausearm

- Länge 25 cm
- runde Rosette
- Deckenmontage
- 1/2" Eingang



| | |
|-------------------------|--------------|
| Schwarz matt | 86 13 9236 |
| Weiß matt | 86 29 9236 |
| Rot - Chrom | 86 06 923602 |
| Farbe RAL auf Anfrage * | 86 __ 9236 |

OPTIONAL: UP-Teil für Gipskarton

| | |
|-------------|------------|
| W046 | 91 00 W046 |
|-------------|------------|

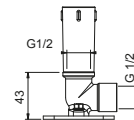
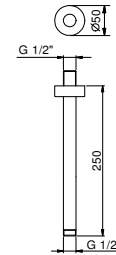

9237

Brausearm

- Länge 45 cm
- runde Rosette
- Deckenmontage
- 1/2" Eingang



| | |
|-------------------------|--------------|
| Schwarz matt | 86 13 9237 |
| Weiß matt | 86 29 9237 |
| Rot - Chrom | 86 06 923702 |
| Farbe RAL auf Anfrage * | 86 __ 9237 |

OPTIONAL: UP-Teil für Gipskarton

| | |
|-------------|------------|
| W046 | 91 00 W046 |
|-------------|------------|

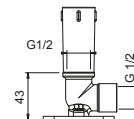
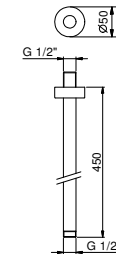

8783

Handbrause

- FIT
- Basismaterial: Messing
- Durchflussbegrenzer auf 9 l/min
- Antikalksystem
- Rückflussverhinderer



| | |
|-------------------------|------------|
| Schwarz matt | 90 13 8783 |
| Weiß matt | 90 29 8783 |
| Rot | 90 06 8783 |
| Farbe RAL auf Anfrage * | 90 __ 8783 |

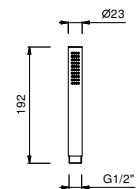

9323**Wandbogen**

- runde Rosette
- Basismaterial: Messing
- Handbrausehalter
- mit Schlauchhalterung und Kegelschraube

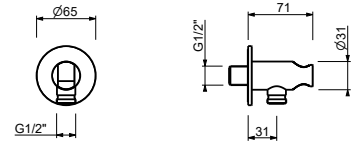

| | |
|-------------------------|------------|
| Chrom | 91 02 9323 |
| Schwarz matt | 91 13 9323 |
| Weiß matt | 91 29 9323 |
| Farbe RAL auf Anfrage * | 91 _ 9323 |

7034**Wandbogen**

- runde Rosette
- Basismaterial: Messing
- ohne Brausehalter

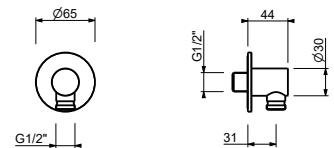

| | |
|-------------------------|------------|
| Chrom | 91 02 7034 |
| Schwarz matt | 91 13 7034 |
| Weiß matt | 91 29 7034 |
| Farbe RAL auf Anfrage * | 91 _ 7034 |

9349**Schlauch**

- Basismaterial: PVC
- 150 cm
- 1/2" - 1/2" konisch

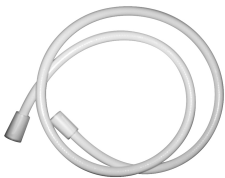

| | |
|--------------|------------|
| Chrom | 90 02 9349 |
| Schwarz matt | 90 13 9349 |
| Weiß Crème | 90 26 9349 |

0819**Schlauch**

- Basismaterial: Messing
- 150 cm
- Ø 15 mm



| | |
|-------------------------|------------|
| Rot | 90 06 0819 |
| Farbe RAL auf Anfrage * | 90 _ 0819 |

9671

Schlauch

- Basismaterial: PVC
- 200 cm
- 1/2" - 1/2" konisch

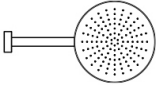
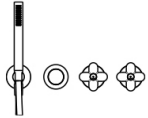

| | |
|--------------|------------|
| Chrom | 90 02 9671 |
| Schwarz matt | 90 13 9671 |
| Weiß Crème | 90 26 9671 |

| KOMBINATION.1 | Art. | Beschreibung | Serienoberfläche | |
|---|-------------|------------------------------|------------------|--------------|
|  | 8027 | Brausearm | 13 | Schwarz matt |
| | 8136 | Regenkopfbrause | 29 | Weiß matt |
| | 0717B+R017A | UP-Wannen- und Brausemischer | 0602 | Rot - Chrom |
|  | | | | |

DUSCHE : Kombinationen mit Thermostatkartusche

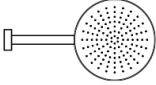
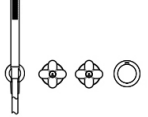
| KOMBINATION.1 | Art. | Beschreibung | Serienoberfläche | |
|---|------------------|---------------------------------|------------------|--------------|
|  | 8027 | Brausearm | 13 | Schwarz matt |
| | 8136 | Regenkopfbrause | 29 | Weiß matt |
| | H700B+H500A | 3/4" UP-Thermostatbrausemischer | 0602 | Rot - Chrom |
| | 9349 | Schlauch | | |
| | 0691B+D491A(X 2) | 3/4" Absperrventil | | |
| | 8783 | Handbrause | | |
| 9323 | Wandbogen | | | |
|  | | | | |

90° KERAMIKOBERTEIL

UP-Wannen- und Brausemischer
_1/2" Eingänge



0717B+R017A
2 Ausgänge

AP-Wannenmischer
_Achsabstand Auslauf 20 cm



0516
2 Ausgänge

Wannen-Wand-Auslauf
_Achsabstand Auslauf 20 cm



0545

UP-Wannen- und Brausemischer

- Griffe
- ohne Auslauf
- Drehumsteller **2-Wege**
- Handbrause FIT
- Wandbogen mit Brausehalter
- Schlauch PVC 150 cm
- 90° Keramikventil
- 1/2" Eingänge

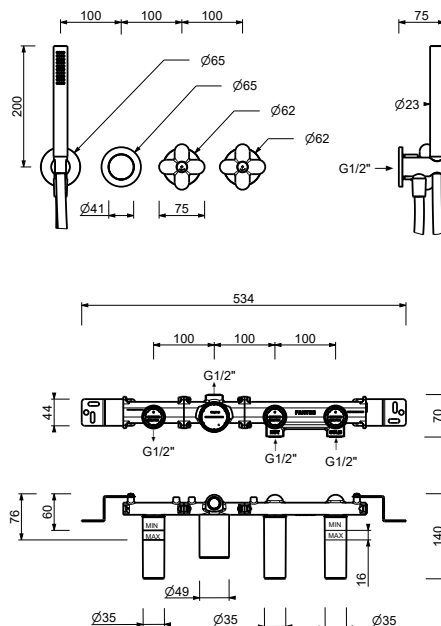

0717B



AP-Teil

| | |
|-------------------------|---------------|
| Schwarz matt | 60 13 0717B |
| Weiß matt | 60 29 0717B |
| Rot - Chrom | 60 06 0717B02 |
| Farbe RAL auf Anfrage * | 60 _ 0717B |

R017A



UP-Teil

44 00 R017A

0516

AP-Wannenmischer

- Achsabstand Auslauf 15,5 cm
- Griffe
- Umsteller **2 Ausgänge**
- Handbrause FIT
- Handbrausehalter
- Schlauch PVC 150 cm
- 150 cm Messingschlauch in den Versionen 06 und RAL zur Auswahl
- 90° Keramikventil

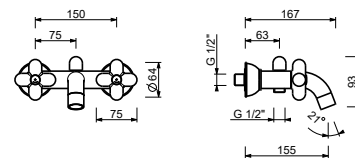

| | |
|-------------------------|--------------|
| Schwarz matt | 60 13 0516 |
| Weiß matt | 60 29 0516 |
| Rot - Chrom | 60 06 051602 |
| Farbe RAL auf Anfrage * | 60 _ 0516 |

BADEWANNE : Auslauf

0545

Wannen-Wand-Auslauf

- Achsabstand Auslauf 20 cm
- 1/2" Eingang

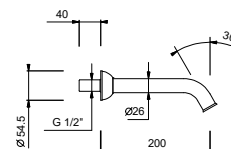

| | |
|-------------------------|--------------|
| Schwarz matt | 60 13 0545 |
| Weiß matt | 60 29 0545 |
| Rot - Chrom | 60 06 054502 |
| Farbe RAL auf Anfrage * | 60 _ 0545 |

0550F

1-Loch-Küchenmischer

- Achsabstand Auslauf 18 cm
- Griffe
- Schwenkauslauf
- Wasserdurchflussbegrenzer auf 8 l/min bei 3 bar
- Versorgungsleitung/schläuche
- OHNE ABLAUF



Schwarz matt
 Weiß matt
 Rot - Chrom
 Farbe RAL auf Anfrage *

60 13 0550F
 60 29 0550F
 60 06 0550F02
 60 _ 0550F

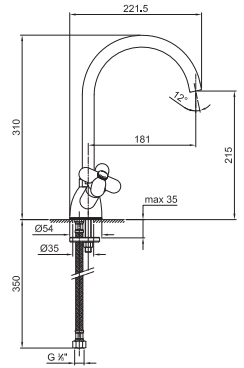

8434

Ablauf

- 1" 1/4
- Druckverschluss
- für Waschbecken ohne Überlaufloch
- für Waschbecken mit Überlaufloch
- Universell

Hinweis: vollständige Liste der Oberflächen bei dem Abschnitt Zubehör am Ende der Preisliste

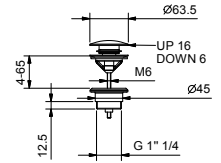

| | |
|-------------------------|------------|
| Schwarz matt | 91 13 8434 |
| Weiß matt | 91 29 8434 |
| Rot | 91 06 8434 |
| Farbe RAL auf Anfrage * | 91 _ 8434 |

8435

Ablauf

- 1" 1/4
- für Waschbecken ohne Überlaufloch
- für Waschbecken mit Überlaufloch
- offener Abfluss
- Universell

Hinweis: vollständige Liste der Oberflächen bei dem Abschnitt Zubehör am Ende der Preisliste

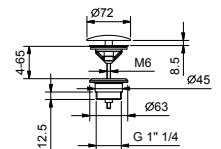

| | |
|-------------------------|------------|
| Schwarz matt | 91 13 8435 |
| Weiß matt | 91 29 8435 |
| Rot | 91 06 8435 |
| Farbe RAL auf Anfrage * | 91 _ 8435 |

9234

Flaschensiphon

- 1" 1/4
- für Waschbecken

Hinweis: vollständige Liste der Oberflächen bei dem Abschnitt Zubehör am Ende der Preisliste

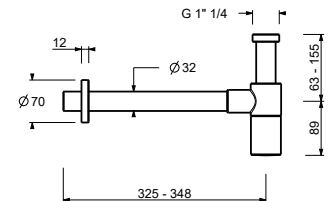

| | |
|-------------------------|------------|
| Schwarz matt | 91 13 9234 |
| Weiß matt | 91 29 9234 |
| Rot | 91 06 9234 |
| Farbe RAL auf Anfrage * | 91 _ 9234 |

8364

Paar Eckventile

- mit Absperrventil
- leicht zu reinigende Filter
- 1/2" Eingang

Hinweis: vollständige Liste der Oberflächen bei dem Abschnitt Zubehör am Ende der Preisliste

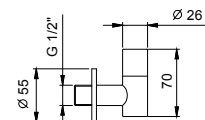

| | |
|-------------------------|------------|
| Schwarz matt | 91 13 8364 |
| Weiß matt | 91 29 8364 |
| Rot | 91 06 8364 |
| Farbe RAL auf Anfrage * | 91 _ 8364 |

8402**Betätigungsplatte GEBERIT**

- Basismaterial: Edelstahl
- Reliefknöpfen
- mit rundem Druckknopf
- ohne sichtbarer Befestigung

Hinweis: vollständige Liste der Oberflächen bei dem Abschnitt Zubehör am Ende der Preisliste

Hinweis: kompatibel NUR MIT Geberit Sigma 8/Sigma 12

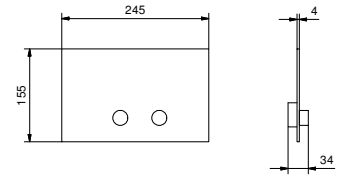

| | |
|--------------|------------|
| Schwarz matt | 91 13 8402 |
| Weiß matt | 91 29 8402 |
| Rot | 91 06 8402 |

8403**Betätigungsplatte GEBERIT**

- Basismaterial: Edelstahl
- flächenbündig
- mit quadratischem Druckknopf
- ohne sichtbarer Befestigung

Hinweis: vollständige Liste der Oberflächen bei dem Abschnitt Zubehör am Ende der Preisliste

Hinweis: kompatibel NUR MIT Geberit Sigma 8/Sigma 12

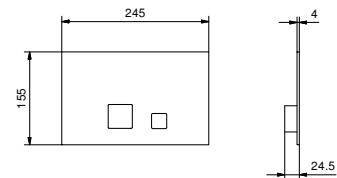

| | |
|--------------|------------|
| Schwarz matt | 91 13 8403 |
| Weiß matt | 91 29 8403 |
| Rot | 91 06 8403 |

W216**Betätigungsplatte TECE**

- Basismaterial: Edelstahl
- Reliefknöpfen
- mit rundem Druckknopf
- Mindesttiefe: siehe Einbauanleitung
- ohne sichtbarer Befestigung

Hinweis: vollständige Liste der Oberflächen bei dem Abschnitt Zubehör am Ende der Preisliste

Hinweis: kompatibel NUR MIT Tecebox Octa II

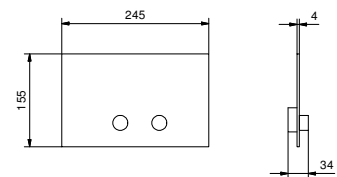

| | |
|--------------|------------|
| Schwarz matt | 91 13 W216 |
| Weiß matt | 91 29 W216 |
| Rot | 91 06 W216 |

W001**Wannenablauf**

- MIT ABLAUF

Hinweis: vollständige Liste der Oberflächen bei dem Abschnitt Zubehör am Ende der Preisliste

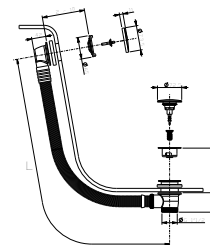

| | |
|-------------------------|------------|
| Schwarz matt | 91 13 W001 |
| Weiß matt | 91 29 W001 |
| Rot | 91 06 W001 |
| Farbe RAL auf Anfrage * | 91 _ W001 |

W002**Wannenablauf**

- Überlaufgarnitur mit Füllfunktion
- MIT ABLAUF

Hinweis: vollständige Liste der Oberflächen bei dem Abschnitt Zubehör am Ende der Preisliste



Schwarz matt
Weiß matt
Rot
Farbe RAL auf Anfrage *

91 13 W002
91 29 W002
91 06 W002
91 _ W002

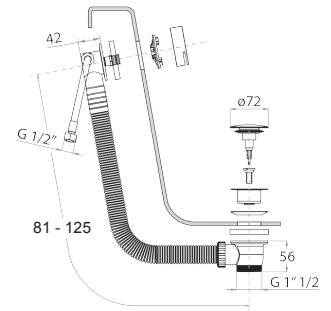



Fratelli Fantini Spa

Pella (Novara), Italy - t. +39 0322 918411

fantini@fantini.it - www.fantini.it