

# ВЕРХНИЕ ДУШИ ДУШЕВЫЕ НАБОРЫ ДУШЕВЫЕ ШТАНГИ

ТЕХНИЧЕСКАЯ ИНСТРУКЦИЯ

# ВЕРХНИЕ ДУШИ, ДУШЕВЫЕ НАБОРЫ, ДУШЕВЫЕ ШТАНГИ



Душевые лейки и кронштейны	стр. 634
Душевой набор	стр. 651
Ручные лейки	стр. 655
Душевые штанги	стр. 658
Шланговые подсоединения	стр. 660
Гибкий	стр. 661
Держатели для душа	стр. 663
Боковая форсунка	стр. 664

## ACQUA ZONE

### Многофункциональный верхний душ DREAM



**C031**  
**DREAM С ПОДСВЕТКОЙ**  
 53 x 53 см  
 Отделки: 13, 29, 95,  
 P5, P6, P9, 01 - 38, 93

### Многофункциональный верхний душ



**C032**  
 53 x 53 см  
 Отделки: 13, 29, 95,  
 P5, P6, P9, 01 - 38, 93

## ACQUAFIT

### Многофункциональный верхний душ - ПРЯМОУГОЛЬНЫЙ



**K021**  
**DREAM С ПОДСВЕТКОЙ**  
 рамка: 50 x 35 см  
 душевая лейка: 45 x 30 см  
 Отделки: 13, 29, 95, P5, P6,  
 P9, S1, 01 - 38, 93



**K022**  
 рамка: 50 x 35 см  
 душевая лейка: 45 x 30 см  
 Отделки: 13, 29, 95, P5,  
 P6, P9, S1, 01 - 38, 93



**K031B+K031A**  
**DREAM С ПОДСВЕТКОЙ**  
 душевая лейка: 45 x 30 см  
 Отделки: 13, 29, 95, P5,  
 P6, P9, S1, 01 - 38, 93



**K032B+K031A**  
 душевая лейка: 45 x 30 см  
 Отделки: 13, 29, 95, P5,  
 P6, P9, S1, 01 - 38, 93

### Многофункциональный верхний душ - КВАДРАТНЫЙ

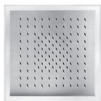

**K001**  
**DREAM С ПОДСВЕТКОЙ**  
 рамка: 35 x 35 см  
 душевая лейка: 30 x 30 см  
 Отделки: 13, 29, 95, P5, P6,  
 P9, S1, Q7, Q8, 01 - 38, 93

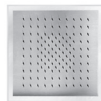

**K002**  
 рамка: 35 x 35 см  
 душевая лейка: 30 x 30 см  
 Отделки: 13, 29, 95, P5, P6,  
 P9, S1, Q7, Q8, 01 - 38, 93



**K041B+K031A**  
**DREAM С ПОДСВЕТКОЙ**  
 душевая лейка: 30 x 30 см  
 Отделки: 13, 29, 95, P5, P6,  
 P9, S1, 01 - 38, 93



**K042B+K031A**  
 душевая лейка: 30 x 30 см  
 Отделки: 13, 29, 95, P5, P6,  
 P9, S1, 01 - 38, 93



**K052**  
 душевая лейка: 30 x 30 см  
 Отделки: 13, 29, 95, P5, P6, P9,  
 S1, Q7, Q8, 01 - 38, 93



**K053**  
 душевая лейка: 30 x 30 см  
 Отделки: 13, 29, 95, P5, P6,  
 P9, S1, Q7, Q8, 01 - 38, 93

### Многофункциональный верхний душ - РУГЛАЯ РОЗЕТКА



**K061**  
**DREAM С ПОДСВЕТКОЙ**  
 рамка: Ø 35 см  
 душевая лейка: Ø 30 см  
 Отделки: 13, 29, 95, P5, P6,  
 P9, S1, Q7, Q8, 01 - 38, 93



**K062**  
 рамка: Ø 35 см  
 душевая лейка: Ø 30 см  
 Отделки: 13, 29, 95, P5, P6,  
 P9, S1, Q7, Q8, 01 - 38, 93



**K072**  
 душевая лейка: Ø 30 см  
 Отделки: 13, 29, 95, P5, P6,  
 P9, S1, Q7, Q8, 01 - 38, 93



**K073**  
 душевая лейка: Ø 30 см  
 Отделки: 13, 29, 95, P5, P6,  
 P9, S1, Q7, Q8, 01 - 38, 93

## MILANOSLIM

### Душевая стойка



**H001  
MILANOSLIM**  
Отделки: 38, 93



**H121  
MILANOSLIM OUTDOOR.1**  
Отделки: 93

## ДУШЕВЫЕ ЛЕЙКИ

### Двойной верхний душ Верхний душ



**8035B+8035A**  
Отделки: 02, 95, P5, P6, P9, S1, Q7, Q8, 01 - 93



**8036B+8036A**  
Отделки: 02, 95, P5, P6, P9, S1, Q7, Q8, 01 - 93

### Верхний душ с функцией водопада



**8043B+8036A**  
Отделки: 02, P5, P6, S1, Q7, Q8, 01 - 93



**6701B+6701A - ALA**  
Отделки: 02, 13, P5 - 93

### Верхний душ



**8095**  
Ø 20 см  
Отделки: 02



**8136**  
Ø 20 см  
Отделки: 02, 13, 29, P5, P6, P9, S1, Q7, Q8, 06/02 - 93



**9230**  
Ø 20 см  
Отделки: 02, 13, 29, 06



**8083**  
Ø 24 см  
Отделки: 02, 13, 29, 95, P5, P6, P9, S1, Q7, Q8, 01 - 93



**8142**  
Ø 24 см  
Отделки: 02, 13, 29, 95, P5, P6, P9, S1, 01



**8146**  
Ø 25 см  
Отделки: 02, 13, 29, 95, P5, P6, P9, S1, 01 - 93



**8084**  
Ø 36 см  
Отделки: 02 - 93



**8008**  
20x20 см  
Отделки: 02, 13, P5, P6, P9, S1



**8104**  
30x30 см  
Отделки: 02



**L011B+L003A  
ACQUADOLCE**  
42,1 x 65,1 см  
Отделки: 38, 93



**8141  
O-XY**  
45 x 8,5 см  
Отделки: 95, P5 - 93

## КРОНШТЕЙН ДЛЯ ДУШЕВОЙ ЛЕЙКИ



**8027 - 8137 - 8028**  
30 см - 35 см - 45 см  
Отделки: 02, 13, 29, 95, P5, P6, P9, S1, Q7, Q8, 01, 06/02 - 93



**8107 - 8108**  
30 см - 45 см  
Отделки: 02, 13, 29, P5, P6, P9, S1 - 93



**9231 - 8011**  
30 см - 45 см  
Отделки: 02, 13, 29, 95, P5, P6, P9, S1, 01 - 93



**8038 - 8039**  
30 см - 45 см  
Отделки: 02, 13, 29, P5, P6, P9, S1 - 93



**8081**  
41 см  
Отделки: 02 - 93



**9236 - 9237**  
25 см - 45 см  
Отделки: 02, 13, 29, 95, P5, P6, P9, S1, Q7, Q8, 01, 06/02 - 93



**8040 - 8041**  
25 см - 45 см  
Отделки: 02, 13, 29, P5, P6, P9, S1 - 93

## ДУШЕВОЙ НАБОР



**8051**

Ручной душ SUN  
Отделки: 02, 13, 29



**8105**

Ручной душ SUN  
Отделки: 02, 13, 29



**8052**

Ручной душ SUN / FIT  
Отделки: 02, 95, P5, P6, P9, S1, Q7, Q8 - 93



**8093**

Ручной душ FIT  
Отделки: 02, 13, 29, 95, P5, P6, P9, S1, Q7, Q8 - 93



**8116**

Ручной душ FIT  
Отделки: 02, 13, 29, P5, P6, P9, S1 - 93



**8021**

Ручной душ SOHO  
Отделки: 02, 13



**8068**

Ручной душ FIT  
Отделки: 02, 13, P5, P6, P9, S1 - 93



**R043**

Ручной душ ICONA  
Отделки: 02, 13, 95, P5, P6, P9, S1, Q7, Q8



**5943**

Ручной душ VENEZIA  
Отделки: 02, 95, P5, P6, P9, 01



**5944**

Ручной душ FIT  
Отделки: 02, 95, P5, P6, P9, 01



**8144**

Ручной душ FIT  
Отделки: 95, P5 - 93

## РУЧНЫЕ ЛЕЙКИ



**9673**

SUN  
Отделки: 02, 13, 29



**8783**

FIT  
Отделки: 02, 13, 29, 95, P5, P6, P9, S1, Q7, Q8, 01, 06 - 93



**9418**

SOHO  
Отделки: 02, 13



**9849**

VENEZIA  
Отделки: 02, 95, P5, P6, P9, 01



**8914**

disco: Ø 10 см  
Отделки: 02, 13, 95, P5, P6, P9, S1



**Z348**

disco: Ø 11 см  
3 форсунки  
Отделки: 02, 13, 95, P5, P6, P9, S1, 92



**8929**

disco: Ø 14 см  
3 форсунки  
Отделки: 02, 13, 95, P5, P6, P9, S1, 92



**8938**

ICONA  
Отделки: 02, 13, 95, P5, P6, P9, S1, Q7, Q8



**9890**

disco: Ø 14 см  
3 форсунки  
Отделки: 02

## БОКОВАЯ ФОРСУНКА



**9248**

Отделки: 02, 13, 29, 95, P5, P6, P9, S1, 01



**8024**

Отделки: 02, 13, P5, P6, P9, S1



**8055**

Отделки: 02



**8056**

Отделки: 02



**8034B+8034A**

Отделки: 02, 95, P5, P6, P9, S1, Q7, Q8 - 93

## ШЛАНГОВЫЕ ПОДСОЕДИНЕНИЯ / ДЕРЖАТЕЛИ ДЛЯ ДУША

### Шланговое подключение



**9323**

Отделки: 02, 13, 29, 95, P5, P6, P9, S1, Q7, Q8 - 93



**9446**

Отделки: 02, 13, 95, P5, P6, P9, S1, Q7, Q8 - 93



**7034**

Отделки: 02, 13, 29, 95, P5, P6, P9, S1, Q7, Q8 - 93



**9417**

Отделки: 02, 13, 29, 95, P5, P6, P9, S1, Q7, Q8 - 93

### Держатель ручной лейки фиксированный



**9129**

Отделки: 02, 13, 29 - 93



**Q133**

Отделки: 02, 13, 29, P5, P6, P9, S1, Q7, Q8



**0992**

Отделки: 02

### Держатель ручной лейки сочлененный

## ДУШЕВЫЕ ШТАНГИ

### Душевые штанги



**8016**

Отделки: 02, 01 - 93



**8096**

Отделки: 02



**8145**

Отделки: 02, 13, 29, 95, P5, P6, P9, Q7, Q8, S1, 01 - 93



**9247**

Отделки: 02, 13, 29, P5, P6, P9, S1, 01 - 93

**Двойной верхний душ**

- дождь
- Водопад
- Базовый материал: латунь
- Базовый материал: Нержавеющая Сталь
- настенный
- ограничитель потока воды до 17 л/мин при 3 бар
- система от известкового налета
- впуск 1/2"
- минимальный поток воды 12 л/мин

**Н.В. Условия, необходимые для правильного функционирования: Мин. Поток: 12 л/мин**

**8035B**

**Наружная часть**

Хром	86 02 8035B
Polished Nickel PVD	86 95 8035B
Matt Gun Metal PVD	86 P5 8035B
Matt British Gold PVD	86 P6 8035B
Matt Copper PVD	86 P9 8035B
Deep Black PVD	86 S1 8035B
Pure Brass PVD	86 Q7 8035B
Raw Metal PVD	86 Q8 8035B
Золото плюс	86 01 8035B

**Матовая натуральная сталь 86 93 8035B**

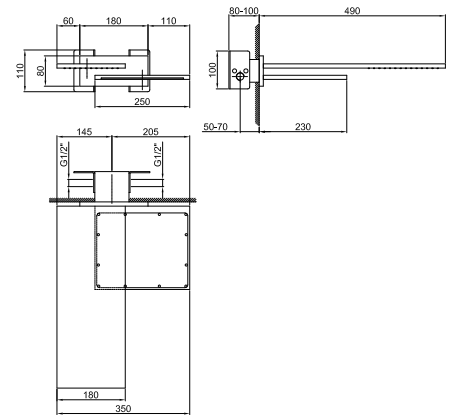

**8035A**

**Внутренняя часть**

86 00 8035A



**Верхний душ**

- Базовый материал: латунь
- Базовый материал: Нержавеющая Сталь
- настенный
- ограничитель потока воды до 17 л/мин при 3 бар
- система от известкового налета
- впуск 1/2"
- минимальный поток воды 10 л/мин

**Н.В. Условия, необходимые для правильного функционирования: Мин. Поток: 10 л/мин**

**8036B**

**Наружная часть**

Хром	86 02 8036B
Polished Nickel PVD	86 95 8036B
Matt Gun Metal PVD	86 P5 8036B
Matt British Gold PVD	86 P6 8036B
Matt Copper PVD	86 P9 8036B
Deep Black PVD	86 S1 8036B
Pure Brass PVD	86 Q7 8036B
Raw Metal PVD	86 Q8 8036B
Золото плюс	86 01 8036B

**Матовая натуральная сталь 86 93 8036B**

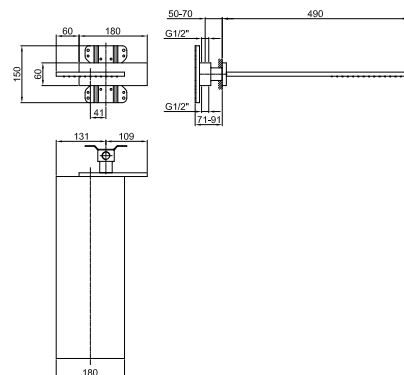

**8036A**

**Внутренняя часть**

86 00 8036A



**Верхний душ с функцией водопада**

- Базовый материал: латунь
- Базовый материал: Нержавеющая Сталь
- настенный
- ограничитель потока воды до 17 л/мин при 3 бар
- впуск 1/2"
- минимальный поток воды 12 л/мин

**Н.В. Условия, необходимые для правильного функционирования: Мин. Поток: 12 л/мин**

**8043B**

**Наружная часть**

Хром	86 02 8043B
Matt Gun Metal PVD	86 P5 8043B
Matt British Gold PVD	86 P6 8043B
Matt Copper PVD	86 P9 8043B
Deep Black PVD	86 S1 8043B
Pure Brass PVD	86 Q7 8043B
Raw Metal PVD	86 Q8 8043B
Золото плюс	86 01 8043B

**Матовая натуральная сталь 86 93 8043B**

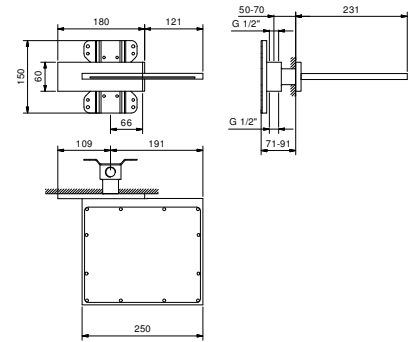

**8036A**

**Внутренняя часть**

86 00 8036A



**Верхний душ с функцией водопада**

- ALA
- Базовый материал: Нержавеющая Сталь
- желоб из PARAPAN®
- настенный
- впуск 1/2"
- также подходит для наполнения ванны

**Н.В. Условия, необходимые для правильного функционирования: Мин. Поток: 10 л/мин**

**6701B**



**Наружная часть**

Хром 82 02 6701B  
 Черный матовый 82 13 6701B  
 Matt Gun Metal PVD 82 P5 6701B

**Матовая натуральная сталь 82 93 6701B**

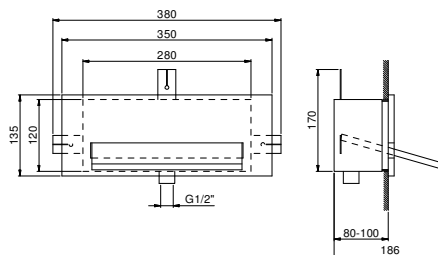

**6701A**



**Внутренняя часть**

82 00 6701A

**8141**

**Верхний душ**

- Базовый материал: Нержавеющая Сталь
- настенный
- Вращающийся
- система от известкового налета
- впуск 1/2"



Polished Nickel PVD 49 95 8141  
 Matt Gun Metal PVD 49 P5 8141

**Матовая натуральная сталь 49 93 8141**

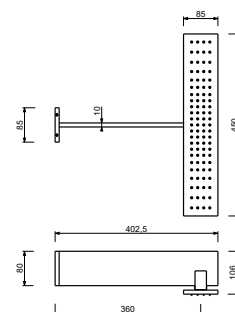

**8095**

**Верхний душ**

- Ø 20 см
- Базовый материал: ABS
- ограничитель потока воды до 12 л/мин при 3 бар
- система от известкового налета
- впуск 1/2"
- обратный клапан

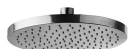

**Н.В. Условия, необходимые для правильного функционирования: Мин. Поток: 10 л/мин**

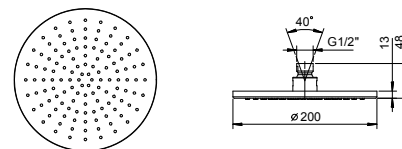

Хром

86 02 8095

**8136**

**Верхний душ**

- Ø 20 см
- Базовый материал: латунь
- Базовый материал: Нержавеющая Сталь
- ограничитель потока воды до 12 л/мин при 3 бар
- система от известкового налета
- впуск 1/2"
- обратный клапан

**Н.В. Условия, необходимые для правильного функционирования: Мин. Поток: 10 л/мин**

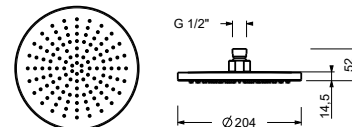

Хром	86 02 8136
Черный матовый	86 13 8136
Белый матовый	86 29 8136
Polished Nickel PVD	86 95 8136
Matt Gun Metal PVD	86 P5 8136
Matt British Gold PVD	86 P6 8136
Matt Copper PVD	86 P9 8136
Deep Black PVD	86 S1 8136
Pure Brass PVD	86 Q7 8136
Raw Metal PVD	86 Q8 8136
Красный	86 06 8136
RAL цвет по запросу	86 __ 8136

**Матовая натуральная сталь 86 93 8136**

**9230**

**Верхний душ**

- Ø 20 см
- Базовый материал: латунь
- ограничитель потока воды до 12 л/мин при 3 бар
- система от известкового налета
- впуск 1/2"
- обратный клапан

**Н.В. Условия, необходимые для правильного функционирования: Мин. Поток: 10 л/мин**

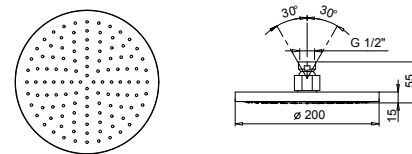

Хром	86 02 9230
Черный матовый	86 13 9230
Белый матовый	86 29 9230
Красный	86 06 9230

**8083**

**Верхний душ**

- Ø 24 см
- Базовый материал: Нержавеющая Сталь
- ограничитель потока воды до 12 л/мин при 3 бар
- система от известкового налета
- впуск 1/2"
- обратный клапан

**Н.В. Условия, необходимые для правильного функционирования: Мин. Поток: 10 л/мин**

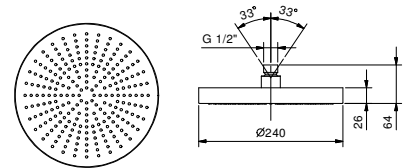

Хром	86 02 8083
Черный матовый	86 13 8083
Белый матовый	86 29 8083
Polished Nickel PVD	86 95 8083
Matt Gun Metal PVD	86 P5 8083
Matt British Gold PVD	86 P6 8083
Matt Copper PVD	86 P9 8083
Deep Black PVD	86 S1 8083
Pure Brass PVD	86 Q7 8083
Raw Metal PVD	86 Q8 8083
Золото плюс	86 01 8083

**Матовая натуральная сталь 86 93 8083**

**8142**

**Верхний душ**

- Ø 24 см
- Базовый материал: ABS
- ограничитель потока воды до 12 л/мин при 3 бар
- система от известкового налета
- впуск 1/2"
- обратный клапан

**Н.В. Условия, необходимые для правильного функционирования: Мин. Поток: 10 л/мин**

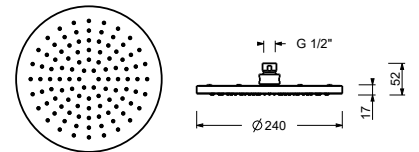

Хром	86 02 8142
Черный матовый	86 13 8142
Белый матовый	86 29 8142
Polished Nickel PVD	86 95 8142
Matt Gun Metal PVD	86 P5 8142
Matt British Gold PVD	86 P6 8142
Matt Copper PVD	86 P9 8142
Deep Black PVD	86 S1 8142
Золото плюс	86 01 8142

**8146**

**Верхний душ**

- Ø 25 см
- Базовый материал: Нержавеющая Сталь
- ограничитель потока воды до 12 л/мин при 3 бар
- система от известкового налета
- впуск 1/2"
- обратный клапан

**Н.В. Условия, необходимые для правильного функционирования: Мин. Поток: 10 л/мин**

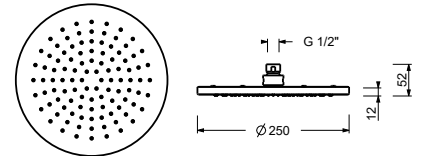

Хром	86 02 8146
Черный матовый	86 13 8146
Белый матовый	86 29 8146
Polished Nickel PVD	86 95 8146
Matt Gun Metal PVD	86 P5 8146
Matt British Gold PVD	86 P6 8146
Matt Copper PVD	86 P9 8146
Deep Black PVD	86 S1 8146
Золото плюс	86 01 8146

**Матовая натуральная сталь 86 93 8146**

**K073**

**Верхний душ**

- ACQUAFIT
- Функции:
- 1ая-функция - 240 анти-кальциевых форсунок
- Ø 30 см
- Базовый материал: Нержавеющая Сталь
- обратный клапан
- ограничитель потока воды до 14 л/мин при 3 бар
- система от известкового налета
- впуск 1/2"

**Н.В. Условия, необходимые для правильного функционирования: Мин. Поток: 12 л/мин**

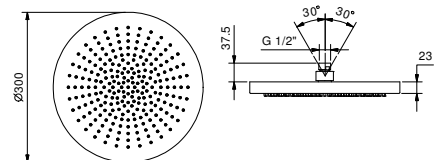

Блестящая натуральная сталь	79 38 K073
Черный матовый	79 13 K073
Белый матовый	79 29 K073
Polished Nickel PVD	79 95 K073
Matt Gun Metal PVD	79 P5 K073
Matt British Gold PVD	79 P6 K073
Matt Copper PVD	79 P9 K073
Deep Black PVD	79 S1 K073
Pure Brass PVD	79 Q7 K073
Raw Metal PVD	79 Q8 K073
Золото плюс	79 01 K073

**Матовая натуральная сталь 79 93 K073**

**8084**

**Верхний душ**

- Ø 36 см
- Базовый материал: Нержавеющая Сталь
- система от известкового налета
- впуск 1/2"
- обратный клапан

**Н.В. Условия, необходимые для правильного функционирования:**  
**Мин. Поток: 15 л/мин**

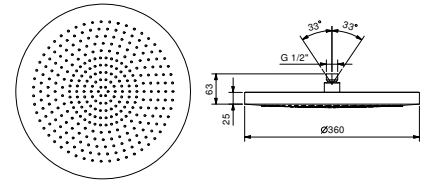

Хром 86 02 8084

**Матовая натуральная сталь 86 93 8084**

**8008**

**Верхний душ**

- 20x20 см
- Базовый материал: латунь
- ограничитель потока воды до 12 л/мин при 3 бар
- система от известкового налета
- впуск 1/2"
- обратный клапан

**Н.В. Условия, необходимые для правильного функционирования: Мин. Поток: 10 л/мин**

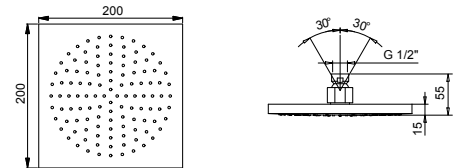

Хром 86 02 8008

Черный матовый 86 13 8008

Matt Gun Metal PVD 86 P5 8008

Matt British Gold PVD 86 P6 8008

Matt Copper PVD 86 P9 8008

Deep Black PVD 86 S1 8008

**8104**

**Верхний душ**

- 30x30 см
- Базовый материал: ABS
- ограничитель потока воды до 12 л/мин при 3 бар
- система от известкового налета
- впуск 1/2"
- обратный клапан

**Н.В. Условия, необходимые для правильного функционирования: Мин. Поток: 10 л/мин**

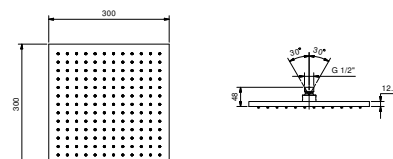

Хром

86 02 8104

**K053**

**Многофункциональный верхний душ**

- ACQUAFIT
- Функции:
- 1ая-функция - 125 анти-кальциевых форсунок
- 30x30 см
- Базовый материал: Нержавеющая Сталь
- обратный клапан
- ограничитель потока воды до 12 л/мин при 3 бар

**Н.В. Условия, необходимые для правильного функционирования: Мин. Поток: 9 л/мин**

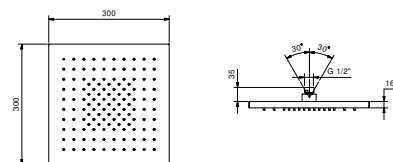

Блестящая натуральная сталь	79 38 K053
Черный матовый	79 13 K053
Белый матовый	79 29 K053
Matt Gun Metal PVD	79 P5 K053
Matt British Gold PVD	79 P6 K053
Matt Copper PVD	79 P9 K053
Deep Black PVD	79 S1 K053
Pure Brass PVD	79 Q7 K053
Raw Metal PVD	79 Q8 K053
Золото плюс	79 01 K053

**Матовая натуральная сталь 79 93 K053**

**Многофункциональный верхний душ**

• ACQUADOLCE

Функции:

- 1ая-функция - 168 анти-кальциевых форсунок - ДОЖДЬ
- 2ая-функция - ТУМАН - 1 анти-кальциевая форсунка с клапаном анти-капля
- 421 x 651,5 мм
- настенный

**Н.В. Условия, необходимые для правильного функционирования: Мин. Поток: 12 л/мин**

**Наружная часть**

Блестящая натуральная сталь 69 38 L011B

Матовая натуральная сталь 69 93 L011B

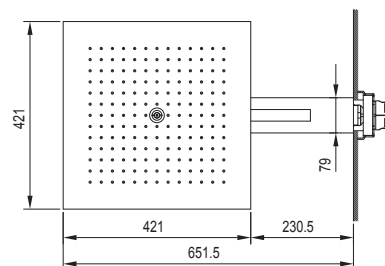

**L011B**



**Внутренняя часть**

69 00 L003A

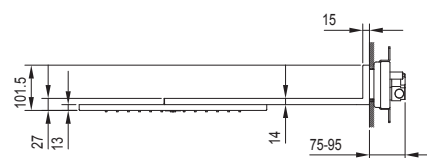

**L003A**



**8027**

**Кронштейн для душевой лейки**

- длина 30 см
- круглая розетка
- настенный
- впуск 1/2"

- |                       |            |
|-----------------------|------------|
| Хром                  | 86 02 8027 |
| Черный матовый        | 86 13 8027 |
| Белый матовый         | 86 29 8027 |
| Polished Nickel PVD   | 86 95 8027 |
| Matt Gun Metal PVD    | 86 P5 8027 |
| Matt British Gold PVD | 86 P6 8027 |
| Matt Copper PVD       | 86 P9 8027 |
| Deep Black PVD        | 86 S1 8027 |
| Pure Brass PVD        | 86 Q7 8027 |
| Raw Metal PVD         | 86 Q8 8027 |
| Золото плюс           | 86 01 8027 |
| Красный               | 86 06 8027 |

Матовая натуральная сталь 86 93 8027

**ПО ЗАПРОСУ, ЕСЛИ ТРЕБУЕТСЯ: Встроенная часть для гипсокартона**

**W046** 91 00 W046

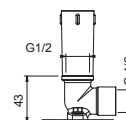
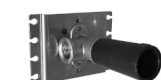
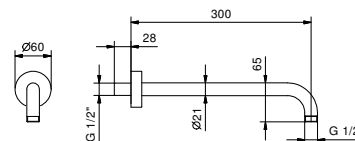

**8137**

**Кронштейн для душевой лейки**

- длина 35 см
- круглая розетка
- настенный
- впуск 1/2"



Хром	86 02 8137
Черный матовый	86 13 8137
Белый матовый	86 29 8137
Polished Nickel PVD	86 95 8137
Matt Gun Metal PVD	86 P5 8137
Matt British Gold PVD	86 P6 8137
Deep Black PVD	86 S1 8137
Pure Brass PVD	86 Q7 8137
Raw Metal PVD	86 Q8 8137
Золото плюс	86 01 8137
Красный	86 06 8137

**Матовая натуральная сталь 86 93 8137**

**ПО ЗАПРОСУ, ЕСЛИ ТРЕБУЕТСЯ: Встроенная часть для гипсокартона**

**W046 91 00 W046**

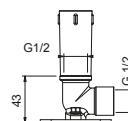
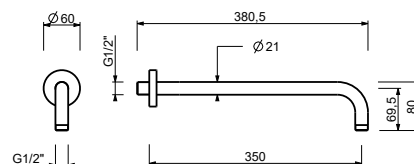

**8028**

**Кронштейн для душевой лейки**

- длина 45 см
- круглая розетка
- настенный
- впуск 1/2"



Хром	86 02 8028
Черный матовый	86 13 8028
Белый матовый	86 29 8028
Polished Nickel PVD	86 95 8028
Matt Gun Metal PVD	86 P5 8028
Matt British Gold PVD	86 P6 8028
Matt Copper PVD	86 P9 8028
Deep Black PVD	86 S1 8028
Pure Brass PVD	86 Q7 8028
Raw Metal PVD	86 Q8 8028
Золото плюс	86 01 8028
Красный	86 06 8028

**Матовая натуральная сталь 86 93 8028**

**ПО ЗАПРОСУ, ЕСЛИ ТРЕБУЕТСЯ: Встроенная часть для гипсокартона**

**W046 91 00 W046**

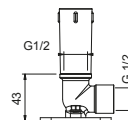
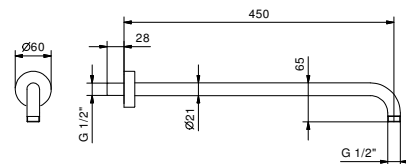

**8107**

**Кронштейн для душевой лейки**

- длина 30 см
- квадратная розетка
- настенный
- впуск 1/2"



Хром	86 02 8107
Черный матовый	86 13 8107
Белый матовый	86 29 8107
Matt Gun Metal PVD	86 P5 8107
Matt British Gold PVD	86 P6 8107
Matt Copper PVD	86 P9 8107
Deep Black PVD	86 S1 8107

**Матовая натуральная сталь 86 93 8107**

**ПО ЗАПРОСУ, ЕСЛИ ТРЕБУЕТСЯ: Встроенная часть для гипсокартона**

**W046 91 00 W046**

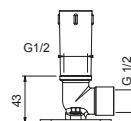
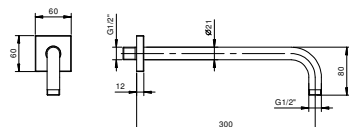
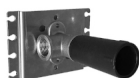

**8108**

**Кронштейн для душевой лейки**

- длина 45 см
- квадратная розетка
- настенный
- впуск 1/2"



Хром	86 02 8108
Черный матовый	86 13 8108
Белый матовый	86 29 8108
Matt Gun Metal PVD	86 P5 8108
Matt British Gold PVD	86 P6 8108
Matt Copper PVD	86 P9 8108
Deep Black PVD	86 S1 8108

**Матовая натуральная сталь 86 93 8108**

**ПО ЗАПРОСУ, ЕСЛИ ТРЕБУЕТСЯ: Встроенная часть для гипсокартона**

**W046 91 00 W046**

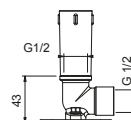
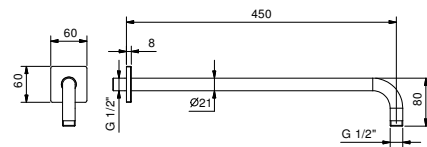

**9231**

**Кронштейн для душевой лейки**

- длина 30 см
- круглая розетка
- настенный
- впуск 1/2"



Хром	86 02 9231
Черный матовый	86 13 9231
Белый матовый	86 29 9231
Polished Nickel PVD	86 95 9231
Matt Gun Metal PVD	86 P5 9231
Matt British Gold PVD	86 P6 9231
Matt Copper PVD	86 P9 9231
Deep Black PVD	86 S1 9231
Золото плюс	86 01 9231

**Матовая натуральная сталь 86 93 9231**

**ПО ЗАПРОСУ, ЕСЛИ ТРЕБУЕТСЯ: Встроенная часть для гипсокартона**

**W046 91 00 W046**

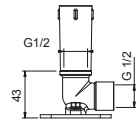
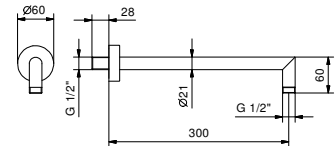

**8011**

**Кронштейн для душевой лейки**

- длина 45 см
- круглая розетка
- настенный
- впуск 1/2"



Хром	86 02 8011
Черный матовый	86 13 8011
Белый матовый	86 29 8011
Polished Nickel PVD	86 95 8011
Matt Gun Metal PVD	86 P5 8011
Matt British Gold PVD	86 P6 8011
Matt Copper PVD	86 P9 8011
Deep Black PVD	86 S1 8011
Золото плюс	86 01 8011

**Матовая натуральная сталь 86 93 8011**

**ПО ЗАПРОСУ, ЕСЛИ ТРЕБУЕТСЯ: Встроенная часть для гипсокартона**

**W046 91 00 W046**

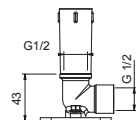
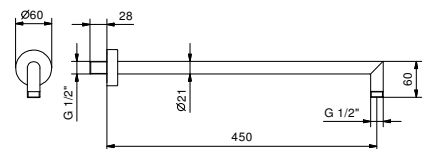

**8038**

**Кронштейн для душевой лейки**

- длина 30 см
- квадратная розетка
- настенный
- впуск 1/2"



Хром	86 02 8038
Черный матовый	86 13 8038
Белый матовый	86 29 8038
Polished Nickel PVD	86 95 8038
Matt Gun Metal PVD	86 P5 8038
Matt British Gold PVD	86 P6 8038
Matt Copper PVD	86 P9 8038
Deep Black PVD	86 S1 8038

**Матовая натуральная сталь 86 93 8038**

**ПО ЗАПРОСУ, ЕСЛИ ТРЕБУЕТСЯ: Встроенная часть для гипсокартона**

**W046 91 00 W046**

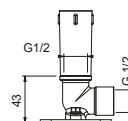
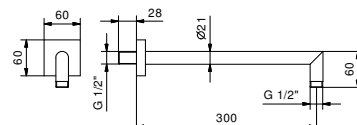

**8039**

**Кронштейн для душевой лейки**

- длина 45 см
- квадратная розетка
- настенный
- впуск 1/2"



Хром	86 02 8039
Черный матовый	86 13 8039
Белый матовый	86 29 8039
Polished Nickel PVD	86 95 8039
Matt Gun Metal PVD	86 P5 8039
Matt British Gold PVD	86 P6 8039
Matt Copper PVD	86 P9 8039
Deep Black PVD	86 S1 8039

**Матовая натуральная сталь 86 93 8039**

**ПО ЗАПРОСУ, ЕСЛИ ТРЕБУЕТСЯ: Встроенная часть для гипсокартона**

**W046 91 00 W046**

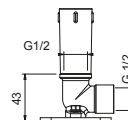
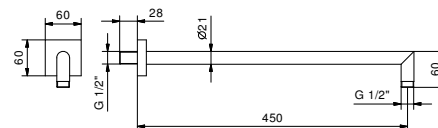

**8081**

**Кронштейн для душевой лейки**

- длиной 40 см
- прямоугольная розетка
- настенный
- впуск 1/2"

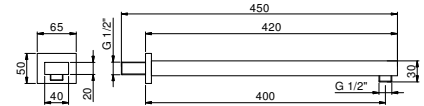

Хром 86 02 8081

**Матовая натуральная сталь 86 93 8081**

**ПО ЗАПРОСУ, ЕСЛИ ТРЕБУЕТСЯ: Встроенная часть для гипсокартона**

**W046 91 00 W046**

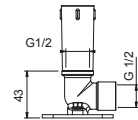

**9236**

**Кронштейн для душевой лейки**

- длина 25 см
- круглая розетка
- потолочный
- впуск 1/2"



- Хром 86 02 9236
- Черный матовый 86 13 9236
- Белый матовый 86 29 9236
- Polished Nickel PVD 86 95 9236
- Matt Gun Metal PVD 86 P5 9236
- Matt British Gold PVD 86 P6 9236
- Matt Copper PVD 86 P9 9236
- Deep Black PVD 86 S1 9236
- Pure Brass PVD 86 Q7 9236
- Raw Metal PVD 86 Q8 9236
- Золото плюс 86 01 9236
- Красный 86 06 9236

**Матовая натуральная сталь 86 93 9236**

**ПО ЗАПРОСУ, ЕСЛИ ТРЕБУЕТСЯ: Встроенная часть для гипсокартона**

**W046 91 00 W046**

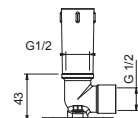
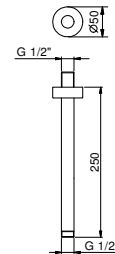

**9237**

**Кронштейн для душевой лейки**

- длина 45 см
- круглая розетка
- потолочный
- впуск 1/2"

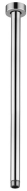

Хром	86 02 9237
Черный матовый	86 13 9237
Белый матовый	86 29 9237
Polished Nickel PVD	86 95 9237
Matt Gun Metal PVD	86 P5 9237
Matt British Gold PVD	86 P6 9237
Matt Copper PVD	86 P9 9237
Deep Black PVD	86 S1 9237
Pure Brass PVD	86 Q7 9237
Raw Metal PVD	86 Q8 9237
Золото плюс	86 01 9237
Красный	86 06 9237

**Матовая натуральная сталь 86 93 9237**

**ПО ЗАПРОСУ, ЕСЛИ ТРЕБУЕТСЯ: Встроенная часть для гипсокартона**

**W046 91 00 W046**

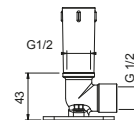
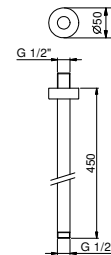

**8040**

**Кронштейн для душевой лейки**

- длина 25 см
- квадратная розетка
- потолочный
- впуск 1/2"



Хром	86 02 8040
Черный матовый	86 13 8040
Polished Nickel PVD	86 95 8040
Matt Gun Metal PVD	86 P5 8040
Matt British Gold PVD	86 P6 8040
Matt Copper PVD	86 P9 8040
Deep Black PVD	86 S1 8040

**Матовая натуральная сталь 86 93 8040**

**ПО ЗАПРОСУ, ЕСЛИ ТРЕБУЕТСЯ: Встроенная часть для гипсокартона**

**W046 91 00 W046**

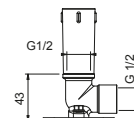
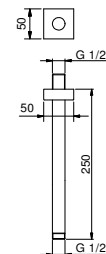

**8041**

**Кронштейн для душевой лейки**

- длина 45 см
- квадратная розетка
- потолочный
- впуск 1/2"

Хром	86 02 8041
Черный матовый	86 13 8041
Polished Nickel PVD	86 95 8041
Matt Gun Metal PVD	86 P5 8041
Matt British Gold PVD	86 P6 8041
Matt Copper PVD	86 P9 8041
Deep Black PVD	86 S1 8041

**Матовая натуральная сталь 86 93 8041**

**ПО ЗАПРОСУ, ЕСЛИ ТРЕБУЕТСЯ: Встроенная часть для гипсокартона**

**W046 91 00 W046**

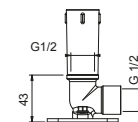
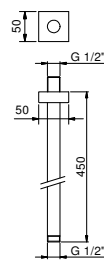

8051

**Душевой набор**

- ручная лейка SUN
- шланговое подсоединение с держателем для ручной лейки
- круглая розетка
- гибкий шланг 150 см ПВХ
- впуск 1/2"

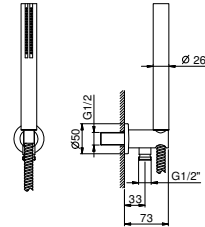

Хром	86 02 8051
Черный матовый	86 13 8051
Белый матовый	86 29 8051

8105

**Душевой набор**

- ручная лейка SUN
- шланговое подсоединение с держателем для ручной лейки
- квадратная розетка
- гибкий шланг 150 см ПВХ
- впуск 1/2"

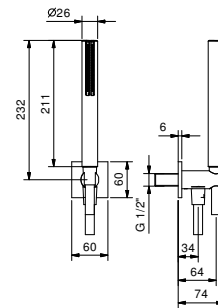

Хром	86 02 8105
Черный матовый	86 13 8105
Белый матовый	86 29 8105

8052

**Душевой набор**

- ручная лейка SUN
- шланговое подсоединение с держателем для ручной лейки
- квадратная розетка
- гибкий шланг 150 см ПВХ
- впуск 1/2"

"Примечание: ручной душ FIT в отделках PVD и 93"

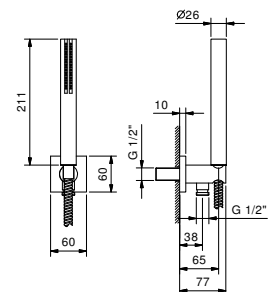

Хром	86 02 8052
Polished Nickel PVD	86 95 8052
Matt Gun Metal PVD	86 P5 8052
Matt British Gold PVD	86 P6 8052
Matt Copper PVD	86 P9 8052
Deep Black PVD	86 S1 8052
Pure Brass PVD	86 Q7 8052
Raw Metal PVD	86 Q8 8052

**Матовая натуральная сталь 86 93 8052**

8093

**Душевой набор**

- ручная лейка FIT
- шланговое подсоединение с держателем для ручной лейки
- круглая розетка
- гибкий шланг 150 см ПВХ
- впуск 1/2"



Хром	86 02 8093
Черный матовый	86 13 8093
Белый матовый	86 29 8093
Polished Nickel PVD	86 95 8093
Matt Gun Metal PVD	86 P5 8093
Matt British Gold PVD	86 P6 8093
Matt Copper PVD	86 P9 8093
Deep Black PVD	86 S1 8093
Pure Brass PVD	86 Q7 8093
Raw Metal PVD	86 Q8 8093

**Матовая натуральная сталь 86 93 8093**

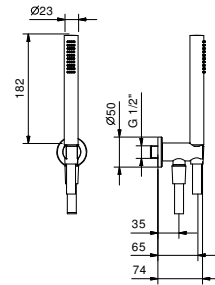

8116

**Душевой набор**

- ручная лейка FIT
- шланговое подсоединение с держателем для ручной лейки
- квадратная розетка
- гибкий шланг 150 см ПВХ
- впуск 1/2"



Хром	86 02 8116
Черный матовый	86 13 8116
Белый матовый	86 29 8116
Matt Gun Metal PVD	86 P5 8116
Matt British Gold PVD	86 P6 8116
Matt Copper PVD	86 P9 8116
Deep Black PVD	86 S1 8116

**Матовая натуральная сталь 86 93 8116**

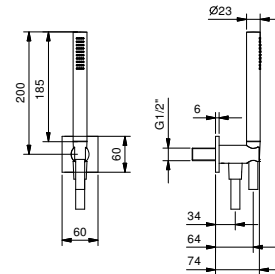

8021

**Душевой набор**

- ручная лейка SONO
- шланговое подсоединение с держателем для ручной лейки
- квадратная розетка
- гибкий шланг 150 см ПВХ
- впуск 1/2"



Хром	86 02 8021
Черный матовый	86 13 8021

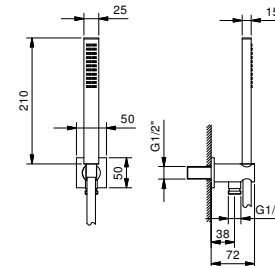

8068

**Душевой набор**

- ручная лейка FIT
- шланговое подсоединение с держателем для ручной лейки
- квадратная розетка
- гибкий шланг 150 см ПВХ
- впуск 1/2"



Хром	86 02 8068
Черный матовый	86 13 8068
Matt Gun Metal PVD	86 P5 8068
Matt British Gold PVD	86 P6 8068
Matt Copper PVD	86 P9 8068
Deep Black PVD	86 S1 8068

**Матовая натуральная сталь 86 93 8068**

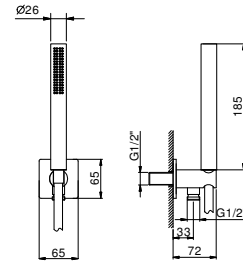

R043

**Душевой набор**

- ручная лейка ICONA
- шланговое подсоединение с держателем для ручной лейки
- круглая розетка
- гибкий шланг 150 см ПВХ
- впуск 1/2"



Хром	53 02 R043
Черный матовый	53 13 R043
Polished Nickel PVD	53 95 R043
Matt Gun Metal PVD	53 P5 R043
Matt British Gold PVD	53 P6 R043
Matt Copper PVD	53 P9 R043
Deep Black PVD	53 S1 R043
Pure Brass PVD	53 Q7 R043
Raw Metal PVD	53 Q8 R043

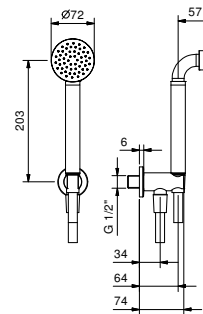

5943

**Душевой набор**

- ручная лейка VENEZIA
- шланговое подсоединение с держателем для ручной лейки
- круглая розетка
- латунный шланг 150 см
- латунный шланг 140 см в вариантах PVD
- впуск 1/2"



Хром	29 02 5943
Polished Nickel PVD	29 95 5943
Matt Gun Metal PVD	29 P5 5943
Matt British Gold PVD	29 P6 5943
Matt Copper PVD	29 P9 5943
Золото плюс	29 01 5943

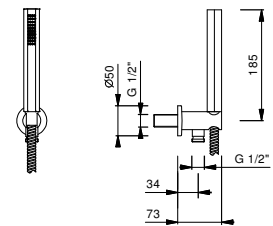

5944

**Душевой набор**

- ручная лейка FIT
- шланговое подсоединение с держателем для ручной лейки
- круглая розетка
- латунный шланг 150 см
- латунный шланг 140 см в вариантах PVD
- впуск 1/2"



Хром	29 02 5944
Polished Nickel PVD	29 95 5944
Matt Gun Metal PVD	29 P5 5944
Matt British Gold PVD	29 P6 5944
Matt Copper PVD	29 P9 5944
Золото плюс	29 01 5944

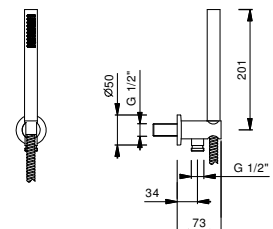

8144

**Душевой набор**

- ручная лейка FIT
- шланговое подсоединение с держателем для ручной лейки
- квадратная розетка
- гибкий шланг 150 см ПВХ
- впуск 1/2"

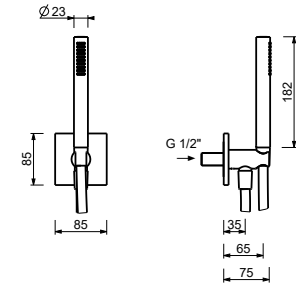

Polished Nickel PVD 86 95 8144  
 Matt Gun Metal PVD 86 P5 8144

**Матовая натуральная сталь 86 93 8144**

Z349

**Душевой набор на борт ванны**

- ручная лейка SUN
- гибкий шланг 150 см

**N.V. ручной душ FIT отделка PVD**

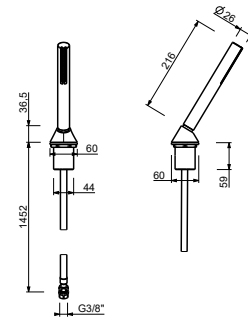

Хром 50 02 Z349  
 Черный матовый 50 13 Z349  
 Белый матовый 50 29 Z349  
 Matt Gun Metal PVD 50 P5 Z349  
 Matt British Gold PVD 50 P6 Z349  
 Matt Copper PVD 50 P9 Z349  
 Deep Black PVD 50 S1 Z349

Z350

**Душевой набор на борт ванны**

- ручная лейка ICONA
- гибкий шланг 150 см

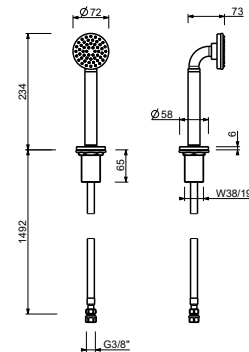

Хром 53 02 Z350  
 Черный матовый 53 13 Z350  
 Polished Nickel PVD 53 95 Z350  
 Matt Gun Metal PVD 53 P5 Z350  
 Matt British Gold PVD 53 P6 Z350  
 Matt Copper PVD 53 P9 Z350  
 Deep Black PVD 53 S1 Z350  
 Pure Brass PVD 53 Q7 Z350  
 Raw Metal PVD 53 Q8 Z350

Z351

**Душевой набор на борт ванны**

- ручная лейка FIT
- гибкий шланг 150 см

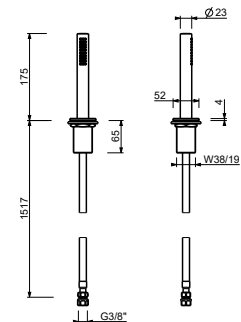

Polished Nickel PVD 49 95 Z351  
 Matt Gun Metal PVD 49 P5 Z351

**Матовая натуральная сталь 49 93 Z351**

9673

**Ручной душ**

- SUN
- Базовый материал: ABS
- ограничитель потока до 9 л/мин
- система от известкового налета
- обратный клапан

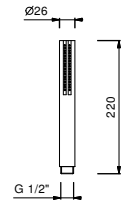

Хром	90 02 9673
Черный матовый	90 13 9673
Белый матовый	90 29 9673

8783

**Ручной душ**

- FIT
- Базовый материал: латунь
- Базовый материал: Нержавеющая Сталь
- ограничитель потока до 9 л/мин
- система от известкового налета
- обратный клапан

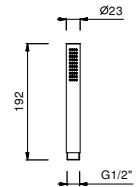

Хром	90 02 8783
Черный матовый	90 13 8783
Белый матовый	90 29 8783
Polished Nickel PVD	90 95 8783
Matt Gun Metal PVD	90 P5 8783
Matt British Gold PVD	90 P6 8783
Matt Copper PVD	90 P9 8783
Deep Black PVD	90 S1 8783
Pure Brass PVD	90 Q7 8783
Raw Metal PVD	90 Q8 8783
Золото плюс	90 01 8783
Красный	90 06 8783

**Матовая натуральная сталь** 90 93 8783

9418

**Ручной душ**

- SONO
- ограничитель потока до 9 л/мин
- система от известкового налета
- обратный клапан

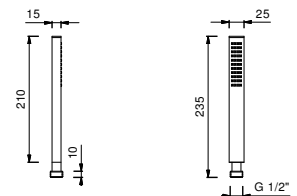

Хром	90 02 9418
Черный матовый	90 13 9418

9849

**Ручной душ**

- VENEZIA
- ограничитель потока до 9 л/мин
- система от известкового налета
- обратный клапан



Хром	90 02 9849
Polished Nickel PVD	90 95 9849
Matt Gun Metal PVD	90 P5 9849
Matt British Gold PVD	90 P6 9849
Matt Copper PVD	90 P9 9849
Золото плюс	90 01 9849

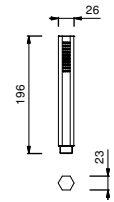

8914

**Ручной душ**

- DISCO
- Базовый материал: ABS
- Ø 10 см
- круглая ручка
- ограничитель потока до 9 л/мин
- система от известкового налета
- обратный клапан



Хром	90 02 8914
------	------------

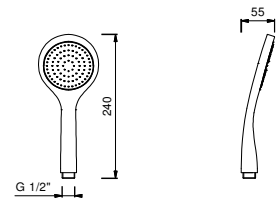

Z348

**Ручной душ**

- DISCO
- Базовый материал: ABS
- Ø 11 см
- 3 вида струй: дождевая, тонизирующая, массажная
- ограничитель потока до 12 л/мин
- система от известкового налета
- обратный клапан



Хром	90 02 Z348
Черный матовый	90 13 Z348
Brushed Nickel PVD	90 92 Z348
Polished Nickel PVD	90 95 Z348
Matt Gun Metal PVD	90 P5 Z348
Matt British Gold PVD	90 P6 Z348
Matt Copper PVD	90 P9 Z348
Deep Black PVD	90 S1 Z348

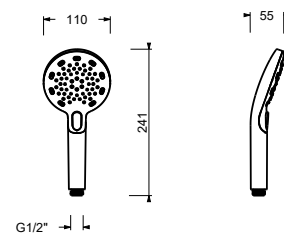

8929

**Ручной душ**

- DISCO
- Базовый материал: ABS
- Ø 13 см
- 3 вида струй: дождевая, тонизирующая, массажная
- ограничитель потока до 12 л/мин
- система от известкового налета
- обратный клапан



Хром	90 02 8929
Черный матовый	90 13 8929
Brushed Nickel PVD	90 92 8929
Matt Gun Metal PVD	90 P5 8929
Matt British Gold PVD	90 P6 8929
Matt Copper PVD	90 P9 8929
Deep Black PVD	90 S1 8929

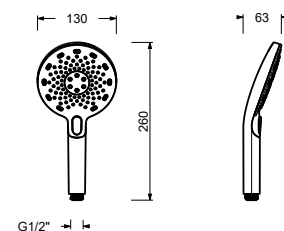

9890

**Ручной душ**

- DISCO
- Базовый материал: ABS
- Ø 14 см
- 2 форсунки: 72 дождевых форсунки, 4 массажные форсунки
- ограничитель потока до 12 л/мин
- система от известкового налета
- обратный клапан

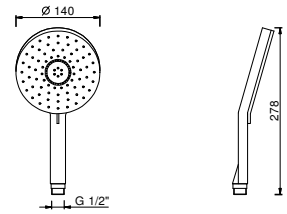

Хром

90 02 9890

8938

**Ручной душ**

- ICONA
- ограничитель потока до 9 л/мин
- система от известкового налета
- обратный клапан

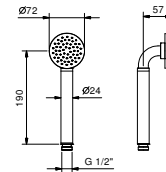

Хром	90 02 8938
Черный матовый	90 13 8938
Polished Nickel PVD	90 95 8938
Matt Gun Metal PVD	90 P5 8938
Matt British Gold PVD	90 P6 8938
Matt Copper PVD	90 P9 8938
Deep Black PVD	90 S1 8938
Pure Brass PVD	90 Q7 8938
Raw Metal PVD	90 Q8 8938

8016

**Душевая штанга**

- длиной 90 см
- без шлангового подсоединения
- без ручной лейки
- гибкий шланг 150 см ПВХ
- регулируемое крепление

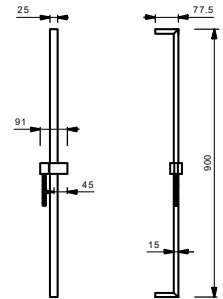

Хром	86 02 8016
Золото плюс	86 01 8016
<b>Матовая натуральная сталь</b>	<b>86 93 8016</b>

8096

**Душевая штанга**

- длиной 87,5 см
- без шлангового подсоединения
- без ручной лейки
- без гибкого шланга
- регулируемое крепление

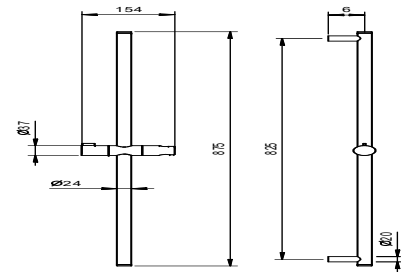

Хром	86 02 8096
------	------------

8145

**Душевая штанга**

- длиной 60 см
- гибкий шланг 150 см ПВХ
- регулируемое крепление
- без шлангового подсоединения
- без ручной лейки

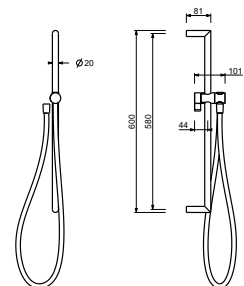

Хром	86 02 8145
Черный матовый	86 13 8145
Белый матовый	86 29 8145
Polished Nickel PVD	86 95 8145
Matt Gun Metal PVD	86 P5 8145
Matt British Gold PVD	86 P6 8145
Matt Copper PVD	86 P9 8145
Deep Black PVD	86 S1 8145
Pure Brass PVD	86 Q7 8145
Raw Metal PVD	86 Q8 8145
Золото плюс	86 01 8145

<b>Матовая натуральная сталь</b>	<b>86 93 8145</b>
----------------------------------	-------------------

9247

**Душевая штанга**

- длиной 90 см
- гибкий шланг 150 см ПВХ
- регулируемое крепление
- без шлангового подсоединения
- без ручной лейки



Хром	86 02 9247
Черный матовый	86 13 9247
Белый матовый	86 29 9247
Polished Nickel PVD	86 95 9247
Matt Gun Metal PVD	86 P5 9247
Matt British Gold PVD	86 P6 9247
Matt Copper PVD	86 P9 9247
Deep Black PVD	86 S1 9247
Золото плюс	86 01 9247

**Матовая натуральная сталь 86 93 9247**

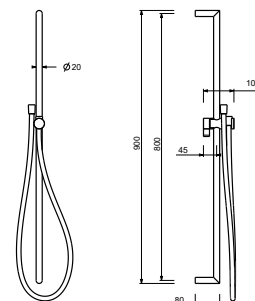

9323

**Шланговое подсоединение**

- круглая розетка
- Базовый материал: латунь
- фиксированный держатель душа
- подсоединение к шлангу конической гайкой

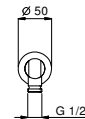
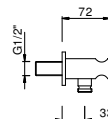

Хром	91 02 9323
Черный матовый	91 13 9323
Белый матовый	91 29 9323
Polished Nickel PVD	91 95 9323
Matt Gun Metal PVD	91 P5 9323
Matt British Gold PVD	91 P6 9323
Matt Copper PVD	91 P9 9323
Deep Black PVD	91 S1 9323
Pure Brass PVD	91 Q7 9323
Raw Metal PVD	91 Q8 9323

**Матовая натуральная сталь 91 93 9323**

9446

**Шланговое подсоединение**

- квадратная розетка
- Базовый материал: латунь
- фиксированный держатель душа
- подсоединение к шлангу конической гайкой

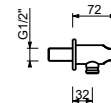
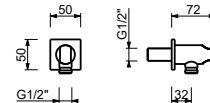

Хром	91 02 9446
Черный матовый	91 13 9446
Polished Nickel PVD	91 95 9446
Matt Gun Metal PVD	91 P5 9446
Matt British Gold PVD	91 P6 9446
Matt Copper PVD	91 P9 9446
Deep Black PVD	91 S1 9446
Pure Brass PVD	91 Q7 9446
Raw Metal PVD	91 Q8 9446

**Матовая натуральная сталь 91 93 9446**

7034

**Шланговое подсоединение**

- круглая розетка
- Базовый материал: латунь
- без держателя душа

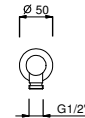
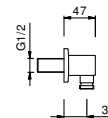

Хром	91 02 7034
Черный матовый	91 13 7034
Белый матовый	91 29 7034
Polished Nickel PVD	91 95 7034
Matt Gun Metal PVD	91 P5 7034
Matt British Gold PVD	91 P6 7034
Matt Copper PVD	91 P9 7034
Deep Black PVD	91 S1 7034
Pure Brass PVD	91 Q7 7034
Raw Metal PVD	91 Q8 7034

**Матовая натуральная сталь 91 93 7034**

9417

**Шланговое подсоединение**

- квадратная розетка
- Базовый материал: латунь
- без держателя душа

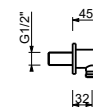
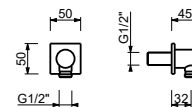

Хром	91 02 9417
Черный матовый	91 13 9417
Белый матовый	91 29 9417
Polished Nickel PVD	91 95 9417
Matt Gun Metal PVD	91 P5 9417
Matt British Gold PVD	91 P6 9417
Matt Copper PVD	91 P9 9417
Deep Black PVD	91 S1 9417
Pure Brass PVD	91 Q7 9417
Raw Metal PVD	91 Q8 9417

**Матовая натуральная сталь 91 93 9417**

9349

**Шланг**

- Базовый материал: ПВХ
- 150 см
- 1/2" коническая гайка x 1/2" коническая гайка



Хром	90 02 9349
Черный матовый	90 13 9349
Белый кремовый	90 26 9349
Polished Nickel PVD	90 95 9349
Matt Gun Metal PVD	90 P5 9349
Matt British Gold PVD	90 P6 9349
Matt Copper PVD	90 P9 9349
Deep Black PVD	90 S1 9349
Pure Brass PVD	90 Q7 9349
Raw Metal PVD	90 Q8 9349

**Матовая натуральная сталь 90 93 9349**

9193

**Шланг**

- Базовый материал: латунь
- латунный шланг 150 см
- латунный шланг 140 см в вариантах PVD
- Ø 15 мм
- 1/2" коническая гайка x 1/2" коническая гайка



Хром	90 02 9193
Черный матовый	90 13 9193
Matt Gun Metal PVD	90 P5 9193
Matt British Gold PVD	90 P6 9193
Matt Copper PVD	90 P9 9193
Deep Black PVD	90 S1 9193

9671

**Шланг**

- Базовый материал: ПВХ
- 200 см
- 1/2" коническая гайка x 1/2" коническая гайка



Хром	90 02 9671
Черный матовый	90 13 9671
Белый кремовый	90 26 9671
Matt Gun Metal PVD	90 P5 9671
Matt British Gold PVD	90 P6 9671
Matt Copper PVD	90 P9 9671
Deep Black PVD	90 S1 9671
Pure Brass PVD	90 Q7 9671
Raw Metal PVD	90 Q8 9671

**Матовая натуральная сталь 90 93 9671**

1982

**Шланг**

- Базовый материал: латунь
- 150 см
- 1/2" коническая гайка x 3/8F



Хром	90 02 1982
------	------------

**9245****Шланг**

- Базовый материал: латунь
- 200 см
- 1/2" коническая гайка x 3/8F



Хром

90 02 9245

**0819****Шланг**

- Базовый материал: латунь
- 150 см
- Ø 15 мм

Красный  
RAL цвет по запросу

90 06 0819

90\_\_0819

9129

**Фиксированный держатель душа**

- подключение к шлангу конической гайкой
- Базовый материал: ABS

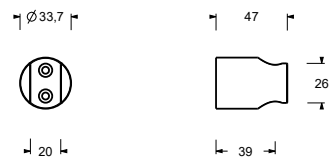

Хром	90 02 9129
Черный матовый	90 13 9129
Белый матовый	90 29 9129

**Матовая натуральная сталь 90 93 9129**

Q133

**Фиксированный держатель душа**

- подключение к шлангу конической гайкой
- Базовый материал: латунь

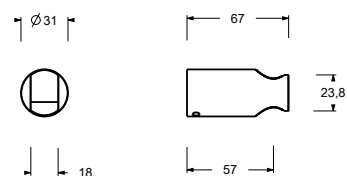

Хром	90 02 Q133
Черный матовый	90 13 Q133
Белый матовый	90 29 Q133
Matt Gun Metal PVD	90 P5 Q133
Matt British Gold PVD	90 P6 Q133
Matt Copper PVD	90 P9 Q133
Deep Black PVD	90 S1 Q133
Pure Brass PVD	90 Q7 Q133
Raw Metal PVD	90 Q8 Q133

0992

**Фиксированный держатель душа**

- подключение к шлангу конической гайкой

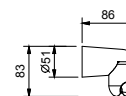

Хром	90 02 0992
------	------------

9248

**Боковая форсунка**

- Базовый материал: латунь
- регулируемая
- система от известкового налета
- впуск 1/2"



Хром	86 02 9248
Черный матовый	86 13 9248
Белый матовый	86 29 9248
Polished Nickel PVD	86 95 9248
Matt Gun Metal PVD	86 P5 9248
Matt British Gold PVD	86 P6 9248
Matt Copper PVD	86 P9 9248
Deep Black PVD	86 S1 9248
Золото плюс	86 01 9248

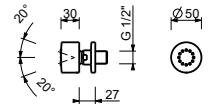

8024

**Боковая форсунка**

- Базовый материал: латунь
- регулируемая
- система от известкового налета
- впуск 1/2"



Хром	86 02 8024
Черный матовый	86 13 8024
Matt Gun Metal PVD	86 P5 8024
Matt British Gold PVD	86 P6 8024
Matt Copper PVD	86 P9 8024
Deep Black PVD	86 S1 8024

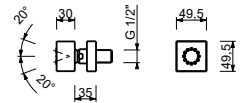

8055

**Боковая форсунка**

- регулируемая
- Базовый материал: ABS
- система от известкового налета
- впуск 1/2"
- встроенная часть в комплекте



Хром	86 02 8055
------	------------

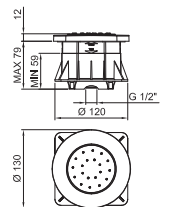

8056

**Боковая форсунка**

- регулируемая
- Базовый материал: ABS
- система от известкового налета
- впуск 1/2"
- встроенная часть в комплекте



Хром	86 02 8056
------	------------

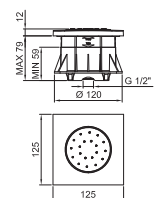

**Боковая форсунка**

- Базовый материал: латунь
- Базовый материал: Нержавеющая Сталь
- ограничитель потока воды до 5 л/мин при 3 бар
- нерегулируемая
- система от известкового налета
- впуск 1/2"

**8034B****Наружная часть**

Хром	86 02 8034B
Polished Nickel PVD	86 95 8034B
Matt Gun Metal PVD	86 P5 8034B
Matt British Gold PVD	86 P6 8034B
Matt Copper PVD	86 P9 8034B
Deep Black PVD	86 S1 8034B
Pure Brass PVD	86 Q7 8034B
Raw Metal PVD	86 Q8 8034B

**Матовая натуральная сталь 86 93 8034B****8034A****Внутренняя часть**

86 00 8034A

