

VENEZIA BY VENINI

TECHNISCHES HANDBUCH

VENEZIA by VENINI

design Matteo Thun & Antonio Rodriguez



95 S704S + 95 V748CN (2 PCS)

HANDGRIFFE	s. 399
WASCHTISCH	s. 401
BIDET	s. 403
DUSCHE	s. 406
BADEWANNE	s. 424
ZUBEHÖR	s. 429

Technische Hinweise

Die Serie **VENEZIA** by **VENINI** wird grundsätzlich **OHNE GRIFFE** geliefert, separat zu bestellen.

Wasch- und Bidet-Mischer sind mit einem **Perlator** bis zu 5 l/min ausgestattet.

- MISCHER MIT PROGRESSIVKARTUSCHE

Drehen Sie den Griff gegen den Uhrzeigersinn für den Wechsel von **kaltem > gemischtem > warmem Wasser**

BOHRLÖCHER FÜR ARMATUREN IN WASCHTISCHEN:

- Einloch-Waschtisch und Bidetmischer.



- 3-Loch-Waschtischarmaturen.

Art. S704S

Art. S705S

Art. S804S

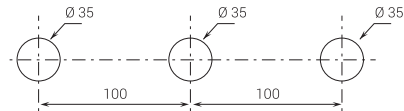

Mischer – ON/OFF-Tasten

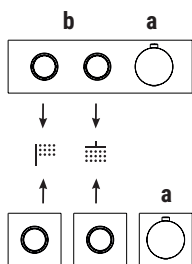

Thermostatische Duscharmaturen 3/4" mit ON/OFF-Tasten und Durchflussregelung sind mit „Einheitsplatte“ erhältlich, bei der Thermostat und Tasten integriert sind (Art. H572B+H572A), oder mit thermostatischem Mischer und separaten Absperrventilen (mit Rosetten), die separat zu bestellen sind (Art. H500B+H500A oder Art. H590B/H591B/H592B+H590A).

BEISPIEL:

Art. H572B+H572A oder Art. H500B+H500A / H590B+H590A / H591B+H590A

a) Temperatureinstellung.

b) Bedienung für: - ON/OFF-Funktion durch Drücken der Taste
- Durchflussregelung durch Drehen des Rings

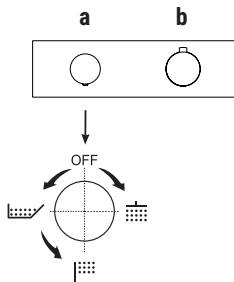

Der Duschthermostat 3/4" steht zur Verfügung:

- **Art. G572B+D372A** - 2 Ausgänge

- **Art. G573B+D373A** - 3 Ausgänge

BEISPIEL:

Art. G573B+D373A

a) Drehumsteller mit Absperrung - Ausgehend von der Mittelstellung aktivieren Sie durch Drehen nach rechts den 1. Ausgang. Durch Drehen nach links aktivieren Sie den 2. und in der Folge den 3. Ausgang.

b) Temperatureinstellung.

Basismaterial: MESSING

Oberflächen:

02 Chrom

95 Polished Nickel PVD

P5 Matt Gun Metal PVD





P6 Matt British Gold PVD

P9 Matt Copper PVD

S9 Golden Look PVD

* Ersatzteile, Zubehöre, verschiedene Artikel und Verlängerungen können in bestimmten Preislisten eingesehen werden

Griffarten und -Farben

Oberflächen von Messingteilen	V748	V748	V748	F948	F948
	 CN	 CM	 CO	 CP	 CQ
02 Chrom	•	•	•	•	•
95 Polished Nickel PVD	•	•	•	•	•
P5 Matt Gun Metal PVD	•	•	•	•	•
P6 Matt British Gold PVD	•	•	•	•	•
P9 Matt Copper PVD	•	•	•	•	•
S9 Golden Look PVD	•	•	•	•	•

Griffe Venezia von Venini aus zweifarbigen Muranoglas und Filigranglas

Die Griffe haben einen Metallsockel, der in verschiedenen Ausführungen erhältlich ist.

Die zweifarbigen und filigranen Griffe Venezia, die von der historischen Glashütte Venini in Murano meisterhaft modelliert wurden, sind ein Produkt, das aus der Begegnung zwischen Design und italienischer Handwerkskunst entstanden ist. Der Zauber der Transparenz, das Fließen der Farben und die edle Kunst des Muranoglases vereinen sich zu kleinen Meisterwerken von Schönheit und Eleganz.

Eventuell auftretende Abweichungen oder Blasen im Glas sind typische Unregelmäßigkeiten des Glashandwerks. Sie sind Teil der Schönheit und Authentizität eines hochwertigen, in Italien handgefertigten Produkts und tragen dazu bei, jedes Stück einzigartig und unvergleichlich zu machen.

Die Griffe **VENEZIA by VENINI** können nur an den in diesem Abschnitt der Preisliste abgebildeten Gehäusen / Artikelcodes von Venezia by Venini angebracht werden. Wenn Sie die Griffe **Venezia** auf die Gehäuse Venezia by Venini montieren möchten, kaufen Sie bitte die speziellen Befestigungssets (Art. **Z332** und Art. **Z333**).

90° KERAMIKOBERTEIL

3-Loch-Waschtischmischer

_Achsabstand Auslauf 17,5 cm



S704SW
OHNE ABLAUF
S704S
MIT ABLAUF

3-Loch-Waschtischmischer hoch Wandwaschtischmischer

_Achsabstand Auslauf 17,5 cm



S705SW
OHNE ABLAUF

_Achsabstand Auslauf 20 cm



S713SB+R010A
OHNE ABLAUF

3-Loch-Bidetmischer

_Achsabstand Auslauf 12 cm



S709SW
OHNE ABLAUF
S709S
MIT ABLAUF

1-Loch-Bidetmischer

_Achsabstand Auslauf 12 cm



S711SB+R011A
Wand Steuerungen
MIT ABLAUF

HYGIENISCHE HANDBRAUSE / HYDROBRUSH

Hygienische Handbrause



E857B+M111A

Hydrobrush



W291

V748CN**VENEZIA by Venini Griff aus Muranoglas BICOLOR AQUAMARIN GRÜN**

- Griffhalter aus Messing
- zu Artikel: S704SW - S704S - S705SW - S713SB - S709SW - S709S - S711SB - S765S - S767S - S991SB - S719SB - S717SB

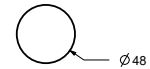
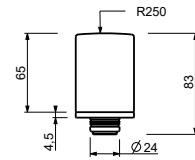

Chrom	29 02 V748CN
Polished Nickel PVD	29 95 V748CN
Matt Gun Metal PVD	29 P5 V748CN
Matt British Gold PVD	29 P6 V748CN
Matt Copper PVD	29 P9 V748CN
Golden Look PVD	29 S9 V748CN

**V748CM****VENEZIA by Venini Griff aus Muranoglas BICOLOR AMETHYST AMBER**

- Griffhalter aus Messing
- zu Artikel: S704SW - S704S - S705SW - S713SB - S709SW - S709S - S711SB - S765S - S767S - S991SB - S719SB - S717SB

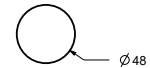
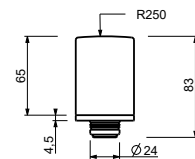

Chrom	29 02 V748CM
Polished Nickel PVD	29 95 V748CM
Matt Gun Metal PVD	29 P5 V748CM
Matt British Gold PVD	29 P6 V748CM
Matt Copper PVD	29 P9 V748CM
Golden Look PVD	29 S9 V748CM

**V748CO****VENEZIA by Venini Griff aus Muranoglas BICOLOR ROT AMBER**

- Griffhalter aus Messing
- zu Artikel: S704SW - S704S - S705SW - S713SB - S709SW - S709S - S711SB - S765S - S767S - S991SB - S719SB - S717SB

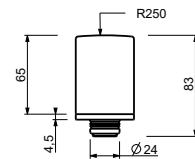

Chrom	29 02 V748CO
Polished Nickel PVD	29 95 V748CO
Matt Gun Metal PVD	29 P5 V748CO
Matt British Gold PVD	29 P6 V748CO
Matt Copper PVD	29 P9 V748CO
Golden Look PVD	29 S9 V748CO

**F948CP****VENEZIA by Venini Griff aus Muranoglas FILIGRAN WEISS**

- Griffhalter aus Messing
- zu Artikel: S704SW - S704S - S705SW - S713SB - S709SW - S709S - S711SB - S765S - S767S - S991SB - S719SB - S717SB



Chrom	29 02 F948CP
Polished Nickel PVD	29 95 F948CP
Matt Gun Metal PVD	29 P5 F948CP
Matt British Gold PVD	29 P6 F948CP
Matt Copper PVD	29 P9 F948CP
Golden Look PVD	29 S9 F948CP

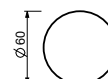
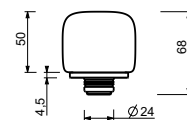

F948CQ**VENEZIA by Venini Griff aus Muranoglas FILIGRAN SCHWARZ**

- Griffhalter aus Messing
- zu Artikel: S704SW - S704S - S705SW - S713SB - S709SW - S709S - S711SB - S765S - S767S - S991SB - S719SB - S717SB

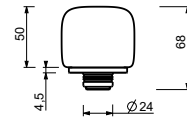

Chrom	29 02 F948CQ
Polished Nickel PVD	29 95 F948CQ
Matt Gun Metal PVD	29 P5 F948CQ
Matt British Gold PVD	29 P6 F948CQ
Matt Copper PVD	29 P9 F948CQ
Golden Look PVD	29 S9 F948CQ

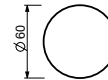

S704SW
lead \emptyset free



3-Loch-Waschtischmischer

- Achsabstand Auslauf 17,5 cm
- ohne Griffe
- Wasserdurchflussbegrenzer auf 5 l/min bei 3 bar
- 90° Keramikventil
- Versorgungsleitung/schläuche
- OHNE ABLAUF

Hinweis: Griffe müssen separat dazu bestellt werden, beachten Sie den Bereich "Griffe"

Chrom	29 02 S704SW
Polished Nickel PVD	29 95 S704SW
Matt Gun Metal PVD	29 P5 S704SW
Matt British Gold PVD	29 P6 S704SW
Matt Copper PVD	29 P9 S704SW
Golden Look PVD	29 S9 S704SW

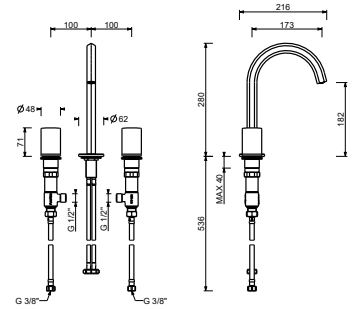

S704S
lead \emptyset free



3-Loch-Waschtischmischer

- Achsabstand Auslauf 17,5 cm
- ohne Griffe
- Wasserdurchflussbegrenzer auf 5 l/min bei 3 bar
- 90° Keramikventil
- Versorgungsleitung/schläuche
- ABLAUF mit Druckverschluss

Hinweis: Griffe müssen separat dazu bestellt werden, beachten Sie den Bereich "Griffe"

Chrom	29 02 S704S
Polished Nickel PVD	29 95 S704S
Matt Gun Metal PVD	29 P5 S704S
Matt British Gold PVD	29 P6 S704S
Matt Copper PVD	29 P9 S704S
Golden Look PVD	29 S9 S704S

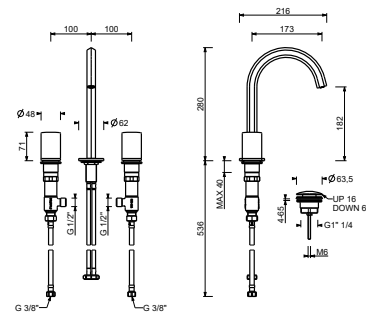

S705SW
lead \emptyset free



3-Loch-Waschtischmischer hoch

- Achsabstand Auslauf 17,5 cm
- ohne Griffe
- Wasserdurchflussbegrenzer auf 5 l/min bei 3 bar
- 90° Keramikventil
- Versorgungsleitung/schläuche
- OHNE ABLAUF

Hinweis: Griffe müssen separat dazu bestellt werden, beachten Sie den Bereich "Griffe"

Chrom	29 02 S705SW
Polished Nickel PVD	29 95 S705SW
Matt Gun Metal PVD	29 P5 S705SW
Matt British Gold PVD	29 P6 S705SW
Matt Copper PVD	29 P9 S705SW
Golden Look PVD	29 S9 S705SW

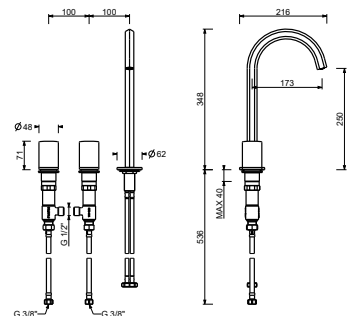

lead  free

Wandwaschtischmischer

- Achsabstand Auslauf 20 cm
- ohne Griffe
- Wasserdurchflussbegrenzer auf 5 l/min bei 3 bar
- 90° Keramikventil
- 1/2" Eingänge
- OHNE ABLAUF

Hinweis: Griffe müssen separat dazu bestellt werden, beachten Sie den Bereich "Griffe"

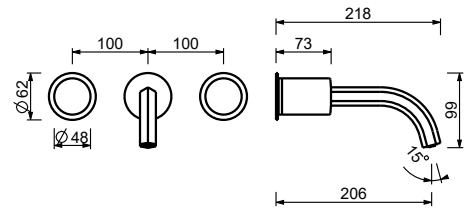

S713SB



AP-Teil

Chrom	29 02 S713SB
Polished Nickel PVD	29 95 S713SB
Matt Gun Metal PVD	29 P5 S713SB
Matt British Gold PVD	29 P6 S713SB
Matt Copper PVD	29 P9 S713SB
Golden Look PVD	29 S9 S713SB

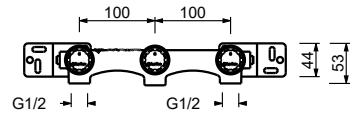

R010A



UP-Teil

44 00 R010A

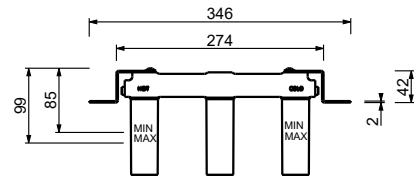

S709SW

3-Loch-Bidetmischer

- Achsabstand Auslauf 12 cm
- ohne Griffe
- Wasserdurchflussbegrenzer auf 5 l/min bei 3 bar
- 90° Keramikventil
- Perlator mit Gelenk
- Versorgungsleitung/schläuche
- OHNE ABLAUF



Hinweis: Griffe müssen separat dazu bestellt werden, beachten Sie den Bereich "Griffe"

Chrom	29 02 S709SW
Polished Nickel PVD	29 95 S709SW
Matt Gun Metal PVD	29 P5 S709SW
Matt British Gold PVD	29 P6 S709SW
Matt Copper PVD	29 P9 S709SW
Golden Look PVD	29 S9 S709SW

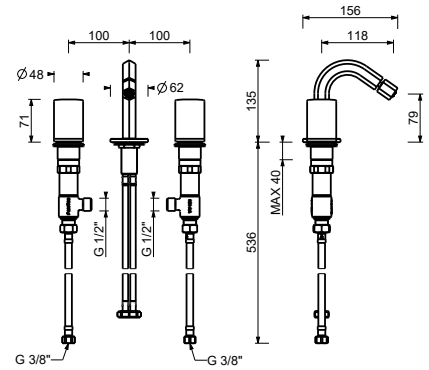

S709S

3-Loch-Bidetmischer

- Achsabstand Auslauf 12 cm
- ohne Griffe
- Wasserdurchflussbegrenzer auf 5 l/min bei 3 bar
- 90° Keramikventil
- Perlator mit Gelenk
- Versorgungsleitung/schläuche
- ABLAUF mit Druckverschluss



Hinweis: Griffe müssen separat dazu bestellt werden, beachten Sie den Bereich "Griffe"

Chrom	29 02 S709S
Polished Nickel PVD	29 95 S709S
Matt Gun Metal PVD	29 P5 S709S
Matt British Gold PVD	29 P6 S709S
Matt Copper PVD	29 P9 S709S
Golden Look PVD	29 S9 S709S

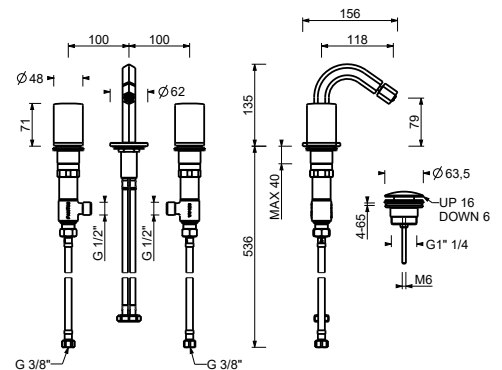

1-Loch-Bidetmischer

- Achsabstand Auslauf 12 cm
- ohne Griffe
- Wandsteuerungen
- Wasserdurchflussbegrenzer auf 5 l/min bei 3 bar
- 90° Keramikventil
- Perlator mit Gelenk
- Versorgungsleitung/schläuche
- ABLAUF mit Druckverschluss

Hinweis: Griffe müssen separat dazu bestellt werden, beachten Sie den Bereich "Griffe"

S711SB

AP-Teil

Chrom	29 02 S711SB
Polished Nickel PVD	29 95 S711SB
Matt Gun Metal PVD	29 P5 S711SB
Matt British Gold PVD	29 P6 S711SB
Matt Copper PVD	29 P9 S711SB
Golden Look PVD	29 S9 S711SB

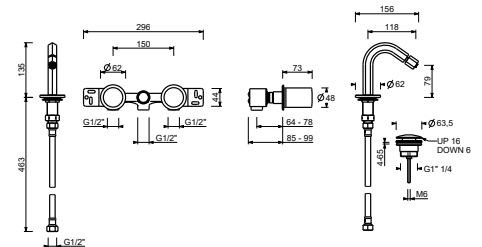

R011A

UP-Teil

44 00 R011A

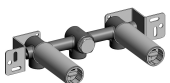

Hygienische Handbrause

- für die Intimpflege
- Duschkörper inklusive
- Wandbogen mit Brausehalter
- mit Rosette
- 120 cm Messingschlauch
- 1/2" Eingang

Hinweis: vollständige Liste der Oberflächen bei dem Abschnitt Zubehör am Ende der Preisliste

E857B



AP-Teil

Chrom	50 02 E857B
Polished Nickel PVD	50 95 E857B
Matt Gun Metal PVD	50 P5 E857B
Matt British Gold PVD	50 P6 E857B
Matt Copper PVD	50 P9 E857B
Golden Look PVD	50 S9 E857B

M111A

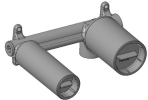

UP-Teil

44 00 M111A

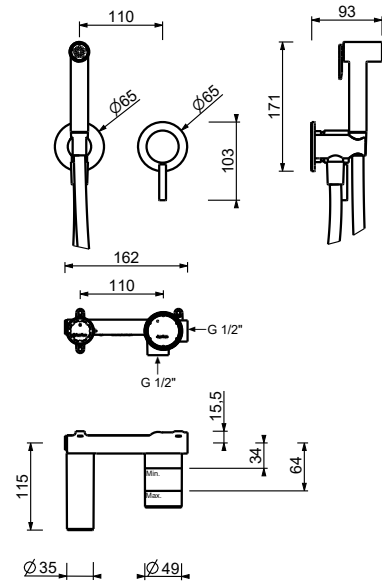

W291



Hydrobrush

- für die WC-Reinigung
- Wandbogen mit Brausehalter
- Absperrventil
- runde Rosette
- 120 cm Messingschlauch

Hinweis: vollständige Liste der Oberflächen bei dem Abschnitt Zubehör am Ende der Preisliste

Chrom	91 02 W291
Polished Nickel PVD	91 95 W291
Matt Gun Metal PVD	91 P5 W291
Matt British Gold PVD	91 P6 W291
Matt Copper PVD	91 P9 W291
Golden Look PVD	91 S9 W291

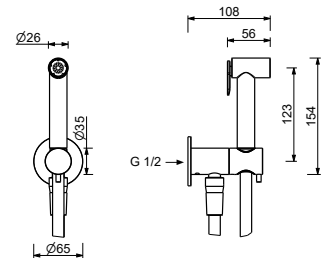

THERMOSTATKARTUSCHE

UP-Brausemischer

_1/2" Eingänge



G423B+M523A

2 Ausgänge



G423B+M623A

2 Ausgänge

UP-Brausemischer

_3/4" Eingänge



H572B+H572A

2 Ausgänge

ON/OFF-Schalter
mit Durchflussregelung

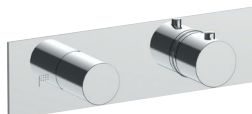

G572B+D372A

2 Ausgänge

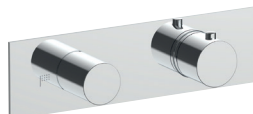

G573B+D373A

3 Ausgänge



H700B+H500A



H790B+H590A

Absperrventil
ON/OFF-Taste
mit Durchflussregelung
Siebdruck von Kopfbrause



H791B+H590A

Absperrventil
ON/OFF-Taste
mit Durchflussregelung
Siebdruck von Handbrause



H792B+H590A

Absperrventil
ON/OFF-Taste
mit Durchflussregelung
Siebdruck von AUX-Siebdruck



S991SB+D491A

Absperrventil

1/2" UP-Thermostatbrausemischer

- Griffe
- mit Rosette
- Drehumsteller **2-Wege**
- 1/2" Eingänge
- Schallschutz
- nur für vertikale Montage

G423B



AP-Teil

Chrom	87 02 G423B
Polished Nickel PVD	87 95 G423B
Matt Gun Metal PVD	87 P5 G423B
Matt British Gold PVD	87 P6 G423B
Matt Copper PVD	87 P9 G423B
Golden Look PVD	87 S9 G423B

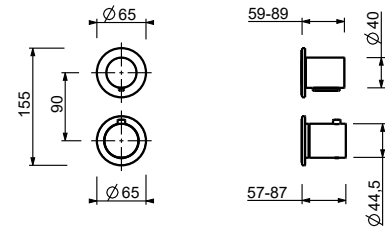

M523A



UP-Teil

44 00 M523A

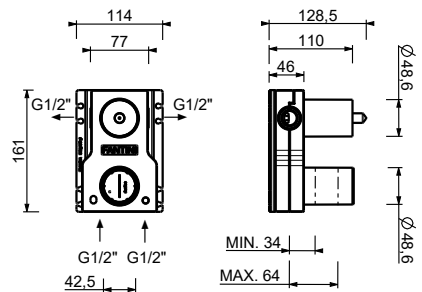

1/2" UP-Thermostatbrausemischer

- Griffe
- mit Rosette
- Drehumsteller **2-Wege**
- 1/2" Eingänge
- Schallschutz
- nur für horizontale Montage

G423B



AP-Teil

Chrom	87 02 G423B
Polished Nickel PVD	87 95 G423B
Matt Gun Metal PVD	87 P5 G423B
Matt British Gold PVD	87 P6 G423B
Matt Copper PVD	87 P9 G423B
Golden Look PVD	87 S9 G423B

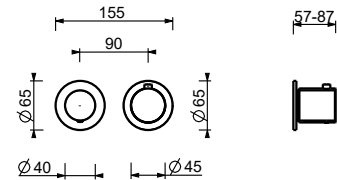

M623A

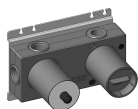

UP-Teil

44 00 M623A

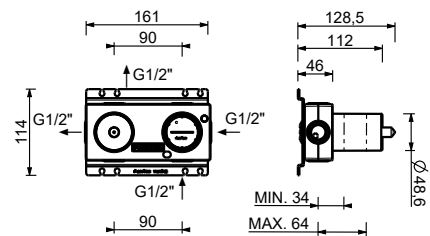

3/4" UP-Thermostatbrausemischer

- Griff
- ON/OFF-Schalter mit Durchflussregelung
- Schallschutz
- nur für horizontale Montage
- 3/4" Eingänge
- 1/2" **2 Ausgänge**

H572B



AP-Teil

Chrom	87 02 H572B
Polished Nickel PVD	87 95 H572B
Matt Gun Metal PVD	87 P5 H572B
Matt British Gold PVD	87 P6 H572B
Matt Copper PVD	87 P9 H572B
Golden Look PVD	87 S9 H572B

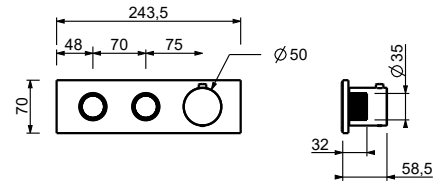

H572A

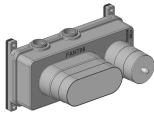

UP-Teil

44 00 H572A

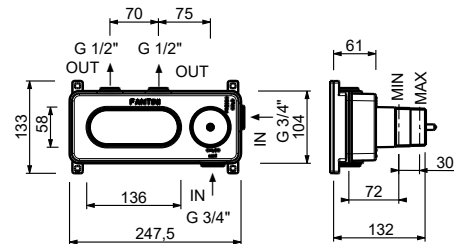

3/4" UP-Thermostatbrausemischer

- Griffe
- Drehumsteller **2-Wege** mit Absperrung
- nur für horizontale Montage
- 3/4" Eingänge

G572B

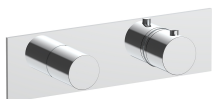

AP-Teil

Chrom	87 02 G572B
Polished Nickel PVD	87 95 G572B
Matt Gun Metal PVD	87 P5 G572B
Matt British Gold PVD	87 P6 G572B
Matt Copper PVD	87 P9 G572B
Golden Look PVD	87 S9 G572B

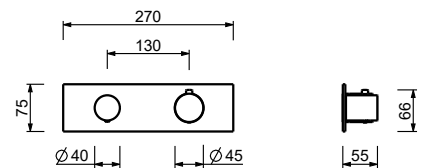

D372A



UP-Teil

19 00 D372A

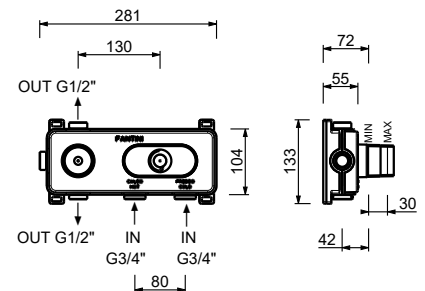

3/4" UP-Thermostatbrausemischer

- Griffe
- Drehumsteller **3-Wege** mit Absperrung
- nur für horizontale Montage
- 3/4" Eingänge

G573B

AP-Teil

Chrom	87 02 G573B
Polished Nickel PVD	87 95 G573B
Matt Gun Metal PVD	87 P5 G573B
Matt British Gold PVD	87 P6 G573B
Matt Copper PVD	87 P9 G573B
Golden Look PVD	87 S9 G573B

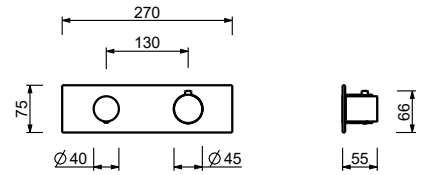
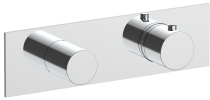

D373A

UP-Teil

19 00 D373A

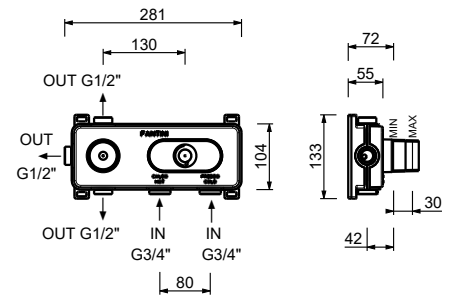

3/4" UP-Thermostatbrausemischer

- Griff
- 1/2" Eingänge
- Schallschutz
- ohne Absperrventil, **muss separat dazu bestellt werden**

HINWEIS: Der Mischer muss immer mit einem 3/4"- oder 1/2"-Absperrventil bestellt werden

H700B

AP-Teil

Chrom	87 02 H700B
Polished Nickel PVD	87 95 H700B
Matt Gun Metal PVD	87 P5 H700B
Matt British Gold PVD	87 P6 H700B
Matt Copper PVD	87 P9 H700B
Golden Look PVD	87 S9 H700B

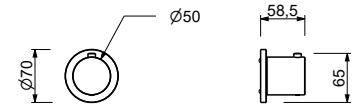

H500A

UP-Teil

44 00 H500A

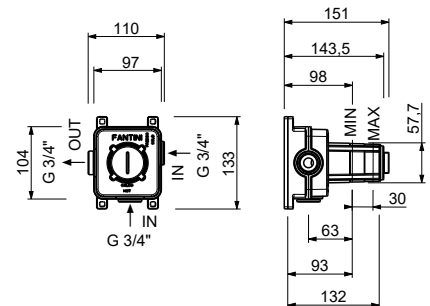

Absperrventil

- ON/OFF-Taste mit Durchflussregelung **Siebdruck von Kopfbrause**
- Schallschutz
- für horizontale und vertikale Installation
- 1/2" Eingänge

H790B

AP-Teil

Chrom	87 02 H790B
Polished Nickel PVD	87 95 H790B
Matt Gun Metal PVD	87 P5 H790B
Matt British Gold PVD	87 P6 H790B
Matt Copper PVD	87 P9 H790B
Golden Look PVD	87 S9 H790B

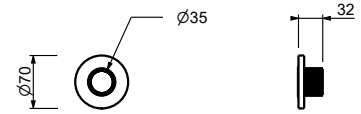

H590A

UP-Teil

44 00 H590A

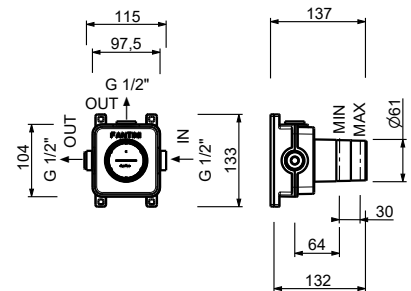

Absperrventil

- ON/OFF-Taste mit Durchflussregelung **Siebdruck von Handbrause**
- Schallschutz
- für horizontale und vertikale Installation
- 1/2" Eingänge

H791B

AP-Teil

Chrom	87 02 H791B
Polished Nickel PVD	87 95 H791B
Matt Gun Metal PVD	87 P5 H791B
Matt British Gold PVD	87 P6 H791B
Matt Copper PVD	87 P9 H791B
Golden Look PVD	87 S9 H791B

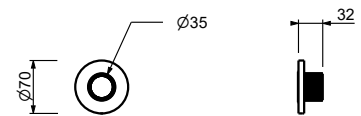

H590A

UP-Teil

44 00 H590A

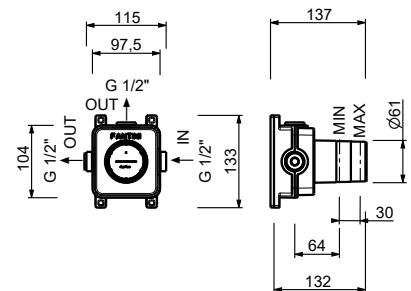

Absperrventil

- ON/OFF-Taste mit Durchflussregelung **AUX-Siebdruck**
- Schallschutz
- für horizontale und vertikale Installation
- 1/2" Eingänge

H792B



AP-Teil

Chrom	87 02 H792B
Polished Nickel PVD	87 95 H792B
Matt Gun Metal PVD	87 P5 H792B
Matt British Gold PVD	87 P6 H792B
Matt Copper PVD	87 P9 H792B
Golden Look PVD	87 S9 H792B

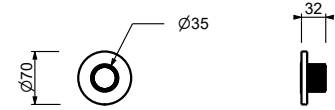

H590A



UP-Teil

44 00 H590A

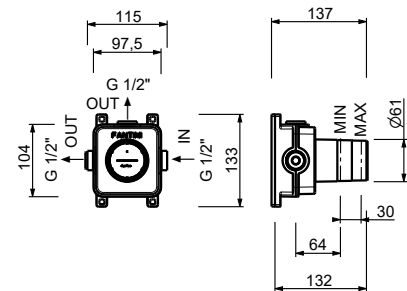

3/4" Absperrventil

- ohne Griff
- 90° Keramikventil
- 3/4" Eingänge

Hinweis: Griff müssen separat dazu bestellt werden, beachten Sie den Bereich "Griffe"

S991SB



AP-Teil

Chrom	29 02 S991SB
Polished Nickel PVD	29 95 S991SB
Matt Gun Metal PVD	29 P5 S991SB
Matt British Gold PVD	29 P6 S991SB
Matt Copper PVD	29 P9 S991SB
Golden Look PVD	29 S9 S991SB

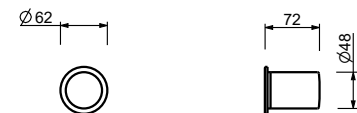

D491A



UP-Teil

19 00 D491A

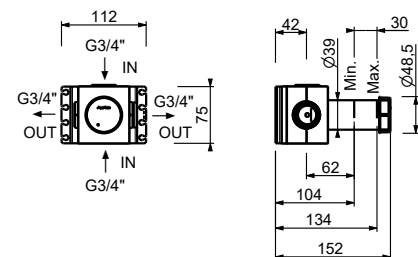

W269

OPTIONAL - "Easy Fix" System

Platte und Verbindungen

- für einfache horizontale oder vertikale Thermostatmontage
- für Montage Art H500A / H590A - **1 Ausgang**
- für Montage Art H500A / H590A (2Stk) - **2 Ausgänge**

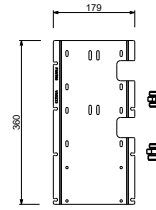
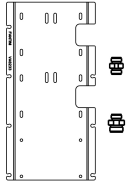

BEISPIEL FÜR KOMBINATIONEN - 1 AUSGANG



BEISPIEL FÜR KOMBINATIONEN - 2 AUSGÄNGE



91 00 W269

W270

OPTIONAL - "Easy Fix" System

Platte und Verbindungen

- für einfache horizontale oder vertikale Thermostatmontage
- für Montage Art H500A / H590A (3Stk) - **3 Ausgänge**

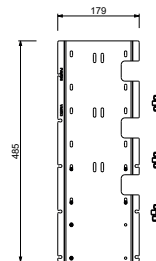
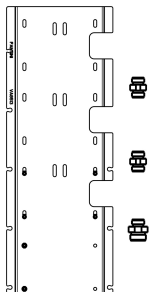

BEISPIEL FÜR KOMBINATIONEN - 3 AUSGÄNGE

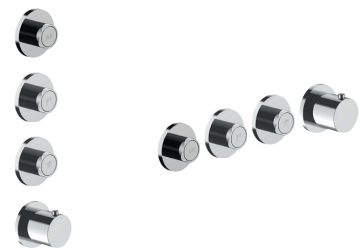

91 00 W270

W275

OPTIONAL - "Easy Fix" System

Platte und Verbindungen

- für einfache horizontale oder vertikale Thermostatmontage
- für Montage Art H500A / D491A - **1 Ausgang**
- für Montage Art H500A / D491A (2Stk) - **2 Ausgänge**

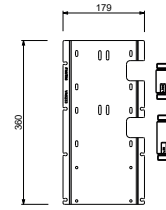
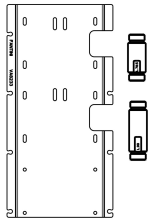

BEISPIEL FÜR KOMBINATIONEN - 1 AUSGANG

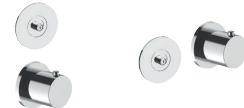

BEISPIEL FÜR KOMBINATIONEN - 2 AUSGÄNGE



91 00 W275

W276

OPTIONAL - "Easy Fix" System

Platte und Verbindungen

- für einfache horizontale oder vertikale Thermostatmontage
- für Montage Art H500A / D491A (3Stk) - **3 Ausgänge**

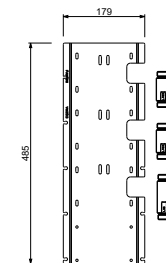
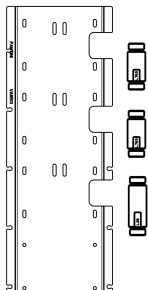

BEISPIEL FÜR KOMBINATIONEN - 3 AUSGÄNGE

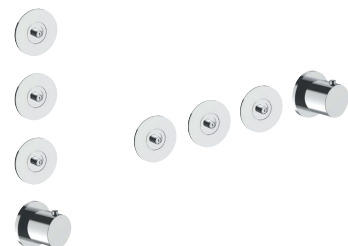

91 00 W276

8083

Regenkopfbrause

- Ø 24 cm
- Basismaterial: Edelstahl
- Wasserdurchflussbegrenzer auf 12 l/min bei 3 bar
- Antikalksystem
- 1/2" Eingang
- Rückflussverhinderer

**Hinweis: Nötige Bedingungen für korrektes Funktionieren:
Mindestzufuhr: 10 l/min**

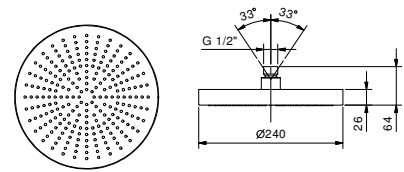

Chrom	86 02 8083
Polished Nickel PVD	86 95 8083
Matt Gun Metal PVD	86 P5 8083
Matt British Gold PVD	86 P6 8083
Matt Copper PVD	86 P9 8083
Golden Look PVD	86 S9 8083

8157

Regenkopfbrause

- Ø 25 cm
- Basismaterial: ABS
- Wasserdurchflussbegrenzer auf 9 l/min bei 3 bar
- Antikalksystem
- 1/2" Eingang
- Rückflussverhinderer

**Hinweis: Nötige Bedingungen für korrektes Funktionieren:
Mindestzufuhr: 10 l/min**

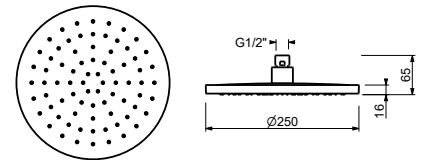

Chrom	86 02 8157
-------	------------

8159

Regenkopfbrause

- Ø 25 cm
- Basismaterial: Messing
- Wasserdurchflussbegrenzer auf 9 l/min bei 3 bar
- Antikalksystem
- 1/2" Eingang
- Rückflussverhinderer

**Hinweis: Nötige Bedingungen für korrektes Funktionieren:
Mindestzufuhr: 10 l/min**

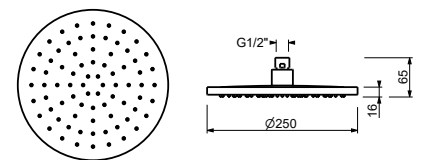

Chrom	86 02 8159
Polished Nickel PVD	86 95 8159
Matt Gun Metal PVD	86 P5 8159
Matt British Gold PVD	86 P6 8159
Matt Copper PVD	86 P9 8159
Golden Look PVD	86 S9 8159

K073**Regenkopfbrause**

- ACQUAFIT
- Wasserfunktionen:**
- Funktion 1: 240 Antikalk-Düsen, Konzentrierter Regen in der Mitte
- Ø 30 cm
- Basismaterial: Edelstahl
- Rückflussverhinderer
- Wasserdurchflussbegrenzer auf 14 l/min bei 3 bar
- Antikalksystem
- 1/2" Eingang

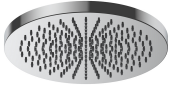

Hinweis: Nötige Bedingungen für korrektes Funktionieren:
Mindestzufuhr: 12 l/min

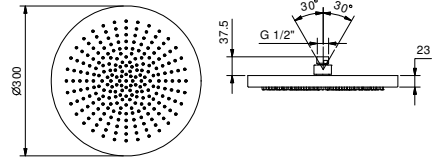

Edelstahl poliert	79 38 K073
Polished Nickel PVD	79 95 K073
Matt Gun Metal PVD	79 P5 K073
Matt British Gold PVD	79 P6 K073
Matt Copper PVD	79 P9 K073
Golden Look PVD	79 S9 K073

8084**Regenkopfbrause**

- Ø 36 cm
- Basismaterial: Edelstahl
- Antikalksystem
- 1/2" Eingang
- Rückflussverhinderer

Hinweis: Nötige Bedingungen für korrektes
 Funktionieren:
 Mindestzufuhr: 15 l/m

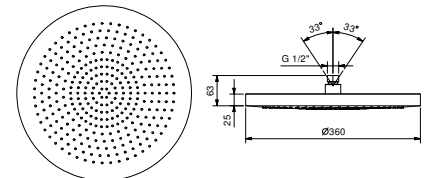

Chrom

86 02 8084

Doppelkopfbrause

- Regen
- Wasserfall
- Basismaterial: Messing
- Wandmontage
- Wasserdurchflussbegrenzer auf 17 l/min bei 3 bar
- Antikalksystem
- 1/2" Eingang
- Durchflussrate Minimum 12 l/min

Hinweis: Nötige Bedingungen für korrektes Funktionieren:
Mindestzufuhr: 12 l/min

8035B**AP-Teil**

Chrom	86 02 8035B
Polished Nickel PVD	86 95 8035B
Matt Gun Metal PVD	86 P5 8035B
Matt British Gold PVD	86 P6 8035B
Matt Copper PVD	86 P9 8035B
Golden Look PVD	86 S9 8035B

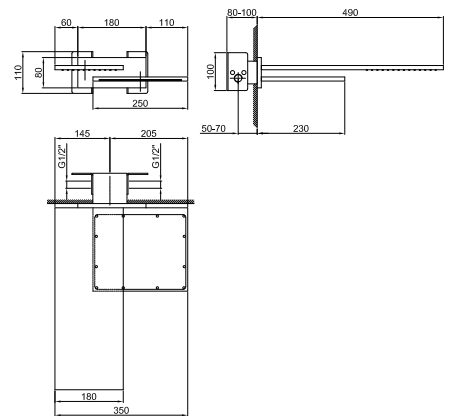
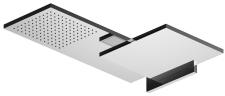
**8035A****UP-Teil**

86 00 8035A



Regenkopfbrause

- Basismaterial: Messing
- Wandmontage
- Wasserdurchflussbegrenzer auf 17 l/min bei 3 bar
- Antikalksystem
- 1/2" Eingang
- Durchflussrate Minimum 10 l/min

**Hinweis: Nötige Bedingungen für korrektes Funktionieren:
Mindestzufuhr: 10 l/min**

8036B

AP-Teil

Chrom	86 02 8036B
Polished Nickel PVD	86 95 8036B
Matt Gun Metal PVD	86 P5 8036B
Matt British Gold PVD	86 P6 8036B
Matt Copper PVD	86 P9 8036B
Golden Look PVD	86 S9 8036B

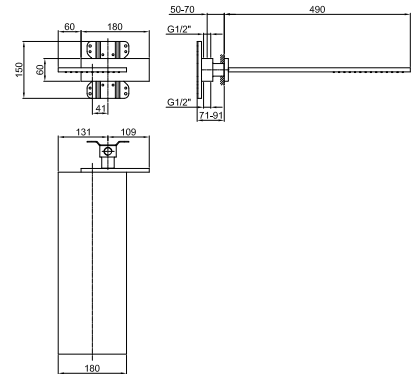
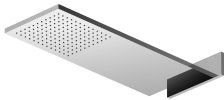

8036A

UP-Teil

86 00 8036A



8027

Brausearm

- Länge 30 cm
- runde Rosette
- Wandmontage
- 1/2" Eingang

Chrom	86 02 8027
Polished Nickel PVD	86 95 8027
Matt Gun Metal PVD	86 P5 8027
Matt British Gold PVD	86 P6 8027
Matt Copper PVD	86 P9 8027
Golden Look PVD	86 S9 8027

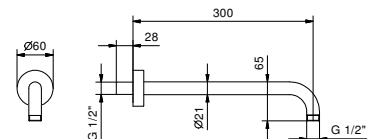

OPTIONAL: UP-Teil für Gipskarton

W046 91 00 W046

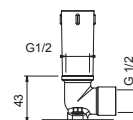

8137

Brausearm

- Länge 35 cm
- runde Rosette
- Wandmontage
- 1/2" Eingang



Chrom	86 02 8137
Polished Nickel PVD	86 95 8137
Matt Gun Metal PVD	86 P5 8137
Matt British Gold PVD	86 P6 8137
Matt Copper PVD	86 P9 8137
Golden Look PVD	86 S9 8137

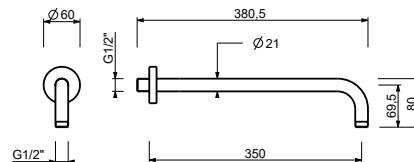

OPTIONAL: UP-Teil für Gipskarton

W046 91 00 W046

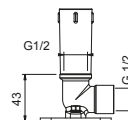

8124

Brausearm

- Länge 40cm
- runde Rosette
- Wandmontage
- 1/2" Eingang



Chrom	86 02 8124
Polished Nickel PVD	86 95 8124
Matt Gun Metal PVD	86 P5 8124
Matt British Gold PVD	86 P6 8124
Matt Copper PVD	86 P9 8124
Golden Look PVD	86 S9 8124

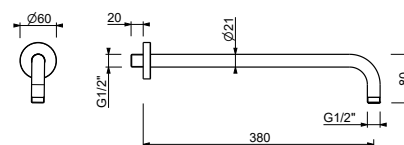

OPTIONAL: UP-Teil für Gipskarton

W046 91 00 W046

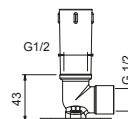

8028

Brausearm

- Länge 45 cm
- runde Rosette
- Wandmontage
- 1/2" Eingang



Chrom	86 02 8028
Polished Nickel PVD	86 95 8028
Matt Gun Metal PVD	86 P5 8028
Matt British Gold PVD	86 P6 8028
Matt Copper PVD	86 P9 8028
Golden Look PVD	86 S9 8028

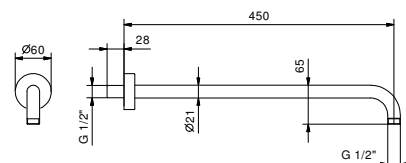

OPTIONAL: UP-Teil für Gipskarton

W046 91 00 W046

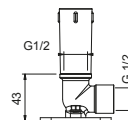

9231

Brausearm

- Länge 30 cm
- runde Rosette
- Wandmontage
- 1/2" Eingang



Chrom	86 02 9231
Polished Nickel PVD	86 95 9231
Matt Gun Metal PVD	86 P5 9231
Matt British Gold PVD	86 P6 9231
Matt Copper PVD	86 P9 9231
Golden Look PVD	86 S9 9231

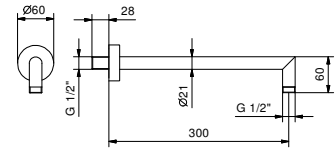

OPTIONAL: UP-Teil für Gipskarton

W046 91 00 W046

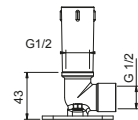

8011

Brausearm

- Länge 45 cm
- runde Rosette
- Wandmontage
- 1/2" Eingang



Chrom	86 02 8011
Polished Nickel PVD	86 95 8011
Matt Gun Metal PVD	86 P5 8011
Matt British Gold PVD	86 P6 8011
Matt Copper PVD	86 P9 8011
Golden Look PVD	86 S9 8011

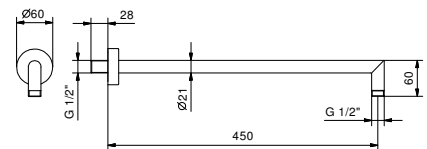

OPTIONAL: UP-Teil für Gipskarton

W046 91 00 W046

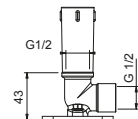

8121

Brausearm

- Länge 10 cm
- runde Rosette
- Deckenmontage
- 1/2" Eingang



Chrom	86 02 8121
Polished Nickel PVD	86 95 8121
Matt Gun Metal PVD	86 P5 8121
Matt British Gold PVD	86 P6 8121
Matt Copper PVD	86 P9 8121
Golden Look PVD	86 S9 8121

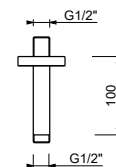

OPTIONAL: UP-Teil für Gipskarton

W046 91 00 W046

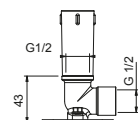

9236

Brausearm

- Länge 25 cm
- runde Rosette
- Deckenmontage
- 1/2" Eingang

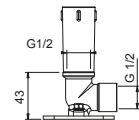
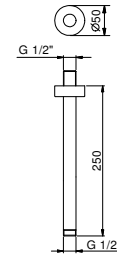

Chrom	86 02 9236
Polished Nickel PVD	86 95 9236
Matt Gun Metal PVD	86 P5 9236
Matt British Gold PVD	86 P6 9236
Matt Copper PVD	86 P9 9236
Golden Look PVD	86 S9 9236

OPTIONAL: UP-Teil für Gipskarton**W046** 91 00 W046

9237

Brausearm

- Länge 45 cm
- runde Rosette
- Deckenmontage
- 1/2" Eingang

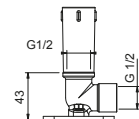
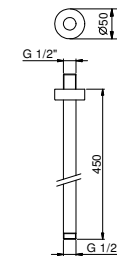

Chrom	86 02 9237
Polished Nickel PVD	86 95 9237
Matt Gun Metal PVD	86 P5 9237
Matt British Gold PVD	86 P6 9237
Matt Copper PVD	86 P9 9237
Golden Look PVD	86 S9 9237

OPTIONAL: UP-Teil für Gipskarton**W046** 91 00 W046

8158

Brauseset

- Runde Rosette Ø 70 mm Dicke 7,5
- Handbrause FIT
- Wandbogen mit Brausehalter
- Schlauch PVC 150 cm
- 1/2" Eingang



Chrom	86 02 8158
Polished Nickel PVD	86 95 8158
Matt Gun Metal PVD	86 P5 8158
Matt British Gold PVD	86 P6 8158
Matt Copper PVD	86 P9 8158
Golden Look PVD	86 S9 8158

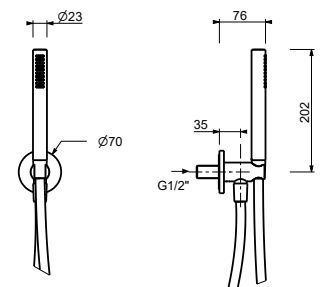

5943

Brauseset

- Runde Rosette Ø 65 mm Dicke 4
- Handbrause VENEZIA
- Wandbogen mit Brausehalter
- Schlauch aus Messing 150 cm
- Schlauch aus Messing 140 cm in PVD Oberflächen
- 1/2" Eingang



Chrom	29 02 5943
Polished Nickel PVD	29 95 5943
Matt Gun Metal PVD	29 P5 5943
Matt British Gold PVD	29 P6 5943
Matt Copper PVD	29 P9 5943
Golden Look PVD	29 S9 5943

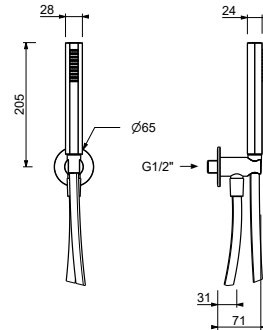

5944

Brauseset

- Runde Rosette Ø 65 mm Dicke 4
- Handbrause FIT
- Wandbogen mit Brausehalter
- Schlauch aus Messing 150 cm
- Schlauch aus Messing 140 cm in PVD Oberflächen
- 1/2" Eingang



Chrom	29 02 5944
Polished Nickel PVD	29 95 5944
Matt Gun Metal PVD	29 P5 5944
Matt British Gold PVD	29 P6 5944
Matt Copper PVD	29 P9 5944
Golden Look PVD	29 S9 5944

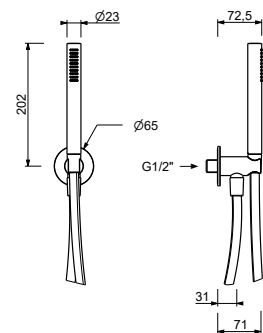

9849

Handbrause

- VENEZIA
- Durchflussbegrenzer auf 9 l/min
- Antikalksystem
- Rückflussverhinderer



Chrom	90 02 9849
Polished Nickel PVD	90 95 9849
Matt Gun Metal PVD	90 P5 9849
Matt British Gold PVD	90 P6 9849
Matt Copper PVD	90 P9 9849
Golden Look PVD	90 S9 9849

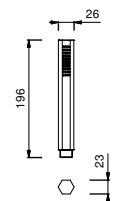

8783

Handbrause

- FIT
- Basismaterial: Messing
- Durchflussbegrenzer auf 9 l/min
- Antikalksystem
- Rückflussverhinderer



Chrom	90 02 8783
Polished Nickel PVD	90 95 8783
Matt Gun Metal PVD	90 P5 8783
Matt British Gold PVD	90 P6 8783
Matt Copper PVD	90 P9 8783
Golden Look PVD	90 S9 8783

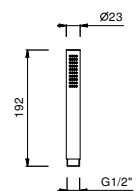

9248

Seitenkörperbrausen

- Basismaterial: Messing
- verstellbar
- Antikalksystem
- 1/2" Eingang

Hinweis: Nötige Bedingungen für korrektes Funktionieren:
Mindestzufuhr: 12 l/min



Chrom	86 02 9248
Polished Nickel PVD	86 95 9248
Matt Gun Metal PVD	86 P5 9248
Matt British Gold PVD	86 P6 9248
Matt Copper PVD	86 P9 9248
Golden Look PVD	86 S9 9248

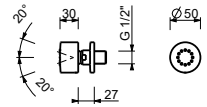

KOMBINATION.1	Art.	Beschreibung	Serienoberfläche	
	8027	Brausearm	02	Chrom
	8083	Regenkopfbrause	95	Polished Nickel PVD
	G572B+D372A	3/4" UP-Thermostatbrausemischer	P5	Matt Gun Metal PVD
	5943	Brauseset	P6	Matt British Gold PVD
			P9	Matt Copper PVD
			S9	Golden Look PVD
KOMBINATION.2	Art.	Beschreibung	Serienoberfläche	
	8027	Brausearm	02	Chrom
	K073	Regenkopfbrause	95	Polished Nickel PVD
	G572B+D372A	3/4" UP-Thermostatbrausemischer	P5	Matt Gun Metal PVD
	5943	Brauseset	P6	Matt British Gold PVD
			P9	Matt Copper PVD
			S9	Golden Look PVD
KOMBINATION.3	Art.	Beschreibung	Serienoberfläche	
	K072	Regenkopfbrause	02	Chrom
	G572B+D372A	3/4" UP-Thermostatbrausemischer	95	Polished Nickel PVD
	5943	Brauseset	P5	Matt Gun Metal PVD
			P6	Matt British Gold PVD
			P9	Matt Copper PVD
			S9	Golden Look PVD
KOMBINATION.4	Art.	Beschreibung	Serienoberfläche	
	K062	Regenkopfbrause	02	Chrom
	G572B+D372A	3/4" UP-Thermostatbrausemischer	95	Polished Nickel PVD
	5943	Brauseset	P5	Matt Gun Metal PVD
			P6	Matt British Gold PVD
			P9	Matt Copper PVD
			S9	Golden Look PVD
KOMBINATION.5	Art.	Beschreibung	Serienoberfläche	
	K061	Multifunktionskopfbrause Dream	02	Chrom
	G572B+D372A	3/4" UP-Thermostatbrausemischer	95	Polished Nickel PVD
	K101 OPT.	Bedienblende	P5	Matt Gun Metal PVD
	5943	Brauseset	P6	Matt British Gold PVD
			P9	Matt Copper PVD
			S9	Golden Look PVD
			*optional	
			K101	Bedienblende
KOMBINATION.6	Art.	Beschreibung	Serienoberfläche	
	V561	Multifunktionskopfbrause Dream	02	Chrom
	H700B+H500A	3/4" UP-Thermostatbrausemischer	95	Polished Nickel PVD
	H790B+H590A	Absperrventil	P5	Matt Gun Metal PVD
	H791B+H590A	Absperrventil	P6	Matt British Gold PVD
	H792B+H590A	Absperrventil	P9	Matt Copper PVD
	K101 OPT.	Bedienblende	S9	Golden Look PVD
	8158	Brauseset	*optional	
			K101	Bedienblende

90° KERAMIKOBERTEIL

UP-Wannenmischer

*_1/2" Eingänge
_Achsabstand Auslauf 20 cm*



S719SB+N019A
2 Ausgänge

UP-Wannenmischer

_1/2" Eingänge



S717SB+N017A
2 Ausgänge

Wannenrandmischer

*_3/4" Eingänge
_Achsabstand Auslauf 17,5 cm*



S765S
2 Ausgänge

Wannenrandmischer

_3/4" Eingänge



S767S
2 Ausgänge

Bodenstand-Wannenmischer

*_1/2" Eingänge
_Achsabstand Auslauf 25 cm*



N080B+R080A
2 Ausgänge

Unterputzwanneneinlauf

_Achsabstand Auslauf 14,5 cm



5041B+5041A



5042B+5041A

Wannen-Wand-Auslauf

_Achsabstand Auslauf 20 cm



8315

Bodenwannenstandeinlauf

_Achsabstand Auslauf 24 cm



8418

UP-Wannenmischer

- Achsabstand Auslauf 20 cm
- ohne Griffe
- Drehumsteller **2-Wege**
- Handbrause VENEZIA
- Wandbogen mit Brausehalter
- Schlauch aus Messing 150 cm
- Schlauch aus Messing 140 cm in PVD Oberflächen
- 90° Keramikventil
- 1/2" Eingänge

Hinweis: Griffe müssen separat dazu bestellt werden, beachten Sie den Bereich "Griffe"

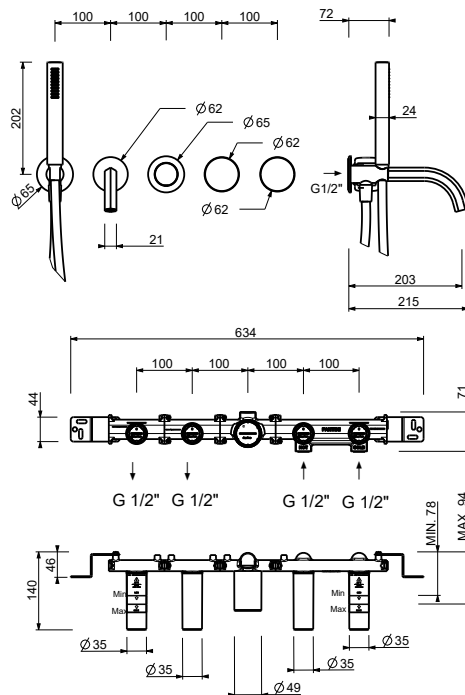

S719SB



N019A



AP-Teil

Chrom	29 02 S719SB
Polished Nickel PVD	29 95 S719SB
Matt Gun Metal PVD	29 P5 S719SB
Matt British Gold PVD	29 P6 S719SB
Matt Copper PVD	29 P9 S719SB
Golden Look PVD	29 S9 S719SB

UP-Teil

44 00 N019A

UP-Wannenmischer

- ohne Griffe
- ohne Auslauf
- Drehumsteller **2-Wege**
- Handbrause VENEZIA
- Wandbogen mit Brausehalter
- Schlauch aus Messing 150 cm
- Schlauch aus Messing 140 cm in PVD Oberflächen
- 90° Keramikventil
- 1/2" Eingänge

Hinweis: Griffe müssen separat dazu bestellt werden, beachten Sie den Bereich "Griffe"

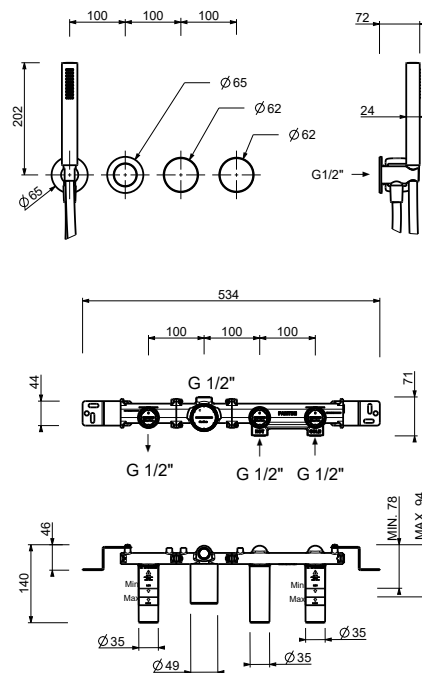

S717SB



N017A



AP-Teil

Chrom	29 02 S717SB
Polished Nickel PVD	29 95 S717SB
Matt Gun Metal PVD	29 P5 S717SB
Matt British Gold PVD	29 P6 S717SB
Matt Copper PVD	29 P9 S717SB
Golden Look PVD	29 S9 S717SB

UP-Teil

44 00 N017A

S765S

Wannenrandmischer

- Achsabstand Auslauf 17,5 cm
- ohne Griffe
- 5-Loch
- Umsteller mit Drucktaste **2-Wege**
- Handbrause VENEZIA
- Schlauch 150 cm
- 90° Keramikventil
- 3/4" Eingänge
- Versorgungsleitung/schläuche



Hinweis: Griffe müssen separat dazu bestellt werden, beachten Sie den Bereich "Griffe"

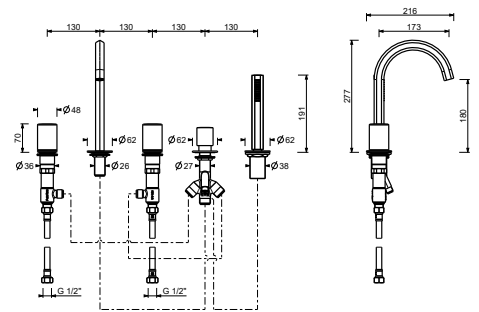

Chrom	29 02 S765S
Polished Nickel PVD	29 95 S765S
Matt Gun Metal PVD	29 P5 S765S
Matt British Gold PVD	29 P6 S765S
Matt Copper PVD	29 P9 S765S
Golden Look PVD	29 S9 S765S

S767S

Wannenrandmischer

- ohne Griffe
- ohne Auslauf
- 4-Loch
- Umsteller mit Drucktaste **2-Wege**
- Handbrause VENEZIA
- Schlauch 150 cm
- 90° Keramikventil
- 3/4" Eingänge
- Versorgungsleitung/schläuche



Hinweis: Griffe müssen separat dazu bestellt werden, beachten Sie den Bereich "Griffe"

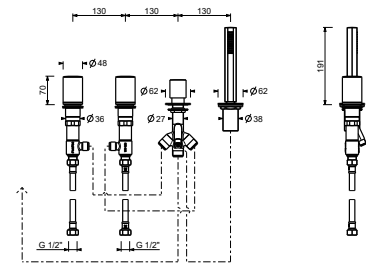

Chrom	29 02 S767S
Polished Nickel PVD	29 95 S767S
Matt Gun Metal PVD	29 P5 S767S
Matt British Gold PVD	29 P6 S767S
Matt Copper PVD	29 P9 S767S
Golden Look PVD	29 S9 S767S

Bodenstand-Wannenmischer

- Achsabstand Auslauf 25 cm
- Griff
- Griff (Auf / Zu) mit Mengen- und Temperaturregelung
- Handbrause VENEZIA
- Handbrausehalter
- Schlauch PVC 150 cm
- 1/2" Eingänge
- auf Fuß

N080B



R080A



AP-Teil

Chrom	29 02 N080B
Polished Nickel PVD	29 95 N080B
Matt Gun Metal PVD	29 P5 N080B
Matt British Gold PVD	29 P6 N080B
Matt Copper PVD	29 P9 N080B
Golden Look PVD	29 S9 N080B

UP-Teil

44 00 R080A

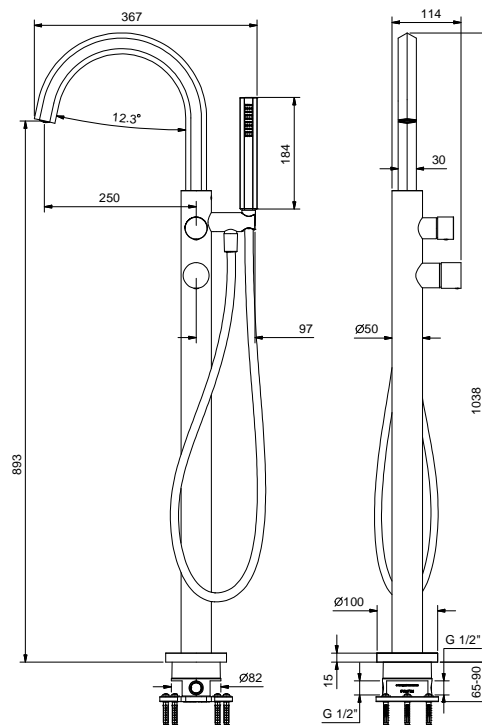

Unterputzwanneneinlauf

- Achsabstand Auslauf 14,5 cm
- Rechtsversion
- Wasserfall
- 1/2" Eingang

5041B

AP-Teil

Chrom	31 02 5041B
Polished Nickel PVD	31 95 5041B
Matt Gun Metal PVD	31 P5 5041B
Matt British Gold PVD	31 P6 5041B
Matt Copper PVD	31 P9 5041B
Golden Look PVD	31 S9 5041B



5041A

UP-Teil

31 00 5041A

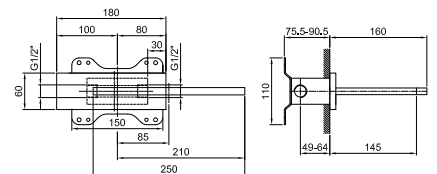

Unterputzwanneneinlauf

- Achsabstand Auslauf 14,5 cm
- Linksversion
- Wasserfall
- 1/2" Eingang

5042B

AP-Teil

Chrom	31 02 5042B
Polished Nickel PVD	31 95 5042B
Matt Gun Metal PVD	31 P5 5042B
Matt British Gold PVD	31 P6 5042B
Matt Copper PVD	31 P9 5042B
Golden Look PVD	31 S9 5042B



5041A

UP-Teil

31 00 5041A

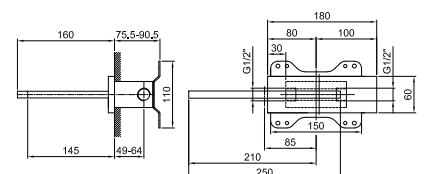

8315

Wannen-Wand-Auslauf

- Achsabstand Auslauf 20 cm
- runde Rosette
- 1/2" Eingang

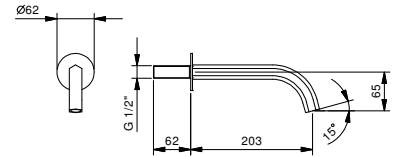

Chrom	29 02 8315
Polished Nickel PVD	29 95 8315
Matt Gun Metal PVD	29 P5 8315
Matt British Gold PVD	29 P6 8315
Matt Copper PVD	29 P9 8315
Golden Look PVD	29 S9 8315

8418

Bodenwannenstandeinlauf

- Achsabstand Auslauf 24 cm
- 1/2" Eingang

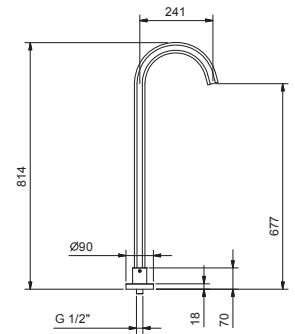
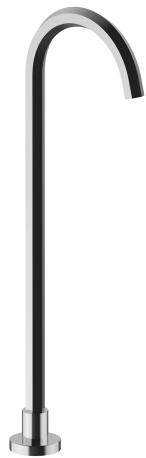

Chrom	29 02 8418
Polished Nickel PVD	29 95 8418
Matt Gun Metal PVD	29 P5 8418
Matt British Gold PVD	29 P6 8418
Matt Copper PVD	29 P9 8418
Golden Look PVD	29 S9 8418

8434

Ablauf

- 1" 1/4
- Druckverschluss
- für Waschbecken ohne Überlaufloch
- für Waschbecken mit Überlaufloch
- Universell

Hinweis: vollständige Liste der Oberflächen bei dem Abschnitt Zubehör am Ende der Preisliste



Chrom	91 02 8434
Polished Nickel PVD	91 95 8434
Matt Gun Metal PVD	91 P5 8434
Matt British Gold PVD	91 P6 8434
Matt Copper PVD	91 P9 8434
Golden Look PVD	91 S9 8434

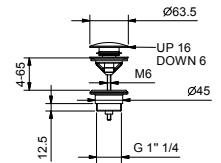

8435

Ablauf

- 1" 1/4
- für Waschbecken ohne Überlaufloch
- für Waschbecken mit Überlaufloch
- offener Abfluss
- Universell

Hinweis: vollständige Liste der Oberflächen bei dem Abschnitt Zubehör am Ende der Preisliste



Chrom	91 02 8435
Polished Nickel PVD	91 95 8435
Matt Gun Metal PVD	91 P5 8435
Matt British Gold PVD	91 P6 8435
Matt Copper PVD	91 P9 8435
Golden Look PVD	91 S9 8435

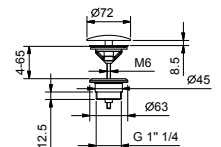

9234

Flaschensiphon

- 1" 1/4
- für Waschbecken

Hinweis: vollständige Liste der Oberflächen bei dem Abschnitt Zubehör am Ende der Preisliste



Chrom	91 02 9234
Polished Nickel PVD	91 95 9234
Matt Gun Metal PVD	91 P5 9234
Matt British Gold PVD	91 P6 9234
Matt Copper PVD	91 P9 9234
Golden Look PVD	91 S9 9234

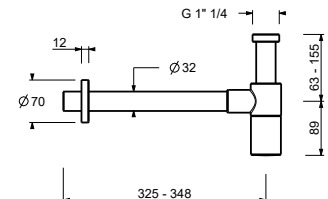

8364

Paar Eckventile

- mit Absperrventil
- leicht zu reinigende Filter
- 1/2" Eingang

Hinweis: vollständige Liste der Oberflächen bei dem Abschnitt Zubehör am Ende der Preisliste



Chrom	91 02 8364
Polished Nickel PVD	91 95 8364
Matt Gun Metal PVD	91 P5 8364
Matt British Gold PVD	91 P6 8364
Matt Copper PVD	91 P9 8364
Golden Look PVD	91 S9 8364

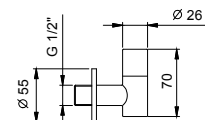

8402

Betätigungsplatte GEBERIT

- Basismaterial: Edelstahl
- Reliefknöpfen
- mit rundem Druckknopf
- ohne sichtbarer Befestigung

Hinweis: vollständige Liste der Oberflächen bei dem Abschnitt Zubehör am Ende der Preisliste

Hinweis: kompatibel NUR MIT Geberit Sigma 8/Sigma 12

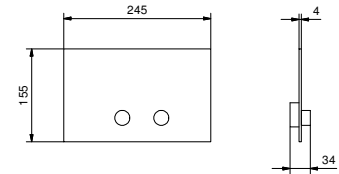

Edelstahl poliert	91 38 8402
Polished Nickel PVD	91 95 8402
Matt Gun Metal PVD	91 P5 8402
Matt British Gold PVD	91 P6 8402
Matt Copper PVD	91 P9 8402
Golden Look PVD	91 S9 8402

8403

Betätigungsplatte GEBERIT

- Basismaterial: Edelstahl
- flächenbündig
- mit quadratischem Druckknopf
- ohne sichtbarer Befestigung

Hinweis: vollständige Liste der Oberflächen bei dem Abschnitt Zubehör am Ende der Preisliste

Hinweis: kompatibel NUR MIT Geberit Sigma 8/Sigma 12

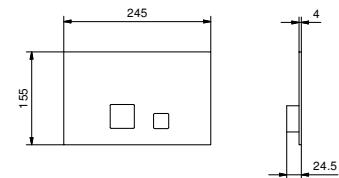
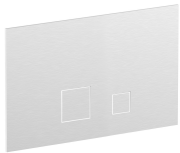

Edelstahl poliert	91 38 8403
Polished Nickel PVD	91 95 8403
Matt Gun Metal PVD	91 P5 8403
Matt British Gold PVD	91 P6 8403
Matt Copper PVD	91 P9 8403
Golden Look PVD	91 S9 8403

W216

Betätigungsplatte TECE

- Basismaterial: Edelstahl
- Reliefknöpfen
- mit rundem Druckknopf
- Mindesttiefe: siehe Einbauanleitung
- ohne sichtbarer Befestigung

Hinweis: vollständige Liste der Oberflächen bei dem Abschnitt Zubehör am Ende der Preisliste

Hinweis: kompatibel NUR MIT Tecebox Octa II

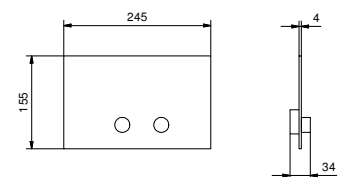

Edelstahl poliert	91 38 W216
Polished Nickel PVD	91 95 W216
Matt Gun Metal PVD	91 P5 W216
Matt British Gold PVD	91 P6 W216
Matt Copper PVD	91 P9 W216
Golden Look PVD	91 S9 W216

W001

Wannenablauf

- MIT ABLAUF

Hinweis: vollständige Liste der Oberflächen bei dem Abschnitt Zubehör am Ende der Preisliste

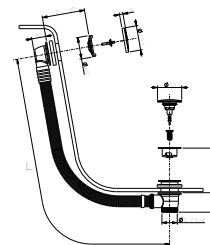

Chrom	91 02 W001
Polished Nickel PVD	91 95 W001
Matt Gun Metal PVD	91 P5 W001
Matt British Gold PVD	91 P6 W001
Matt Copper PVD	91 P9 W001
Golden Look PVD	91 S9 W001

W002

Wannenablauf

- Überlaufgarnitur mit Füllfunktion
- MIT ABLAUF

Hinweis: vollständige Liste der Oberflächen bei dem Abschnitt Zubehör am Ende der Preisliste



Chrom	91 02 W002
Polished Nickel PVD	91 95 W002
Matt Gun Metal PVD	91 P5 W002
Matt British Gold PVD	91 P6 W002
Matt Copper PVD	91 P9 W002
Golden Look PVD	91 S9 W002

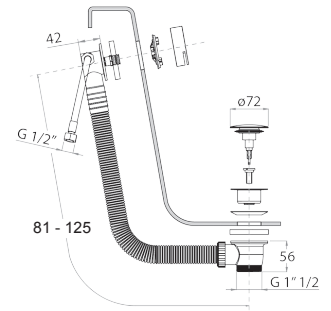

Z332

Kit für die Anpassung von Venezia By Venini Handgriffe auf Produkte der Serie Venezia. Optional für bestehende Venezia 3-Loch

- zu Artikel: N404SW - N404S - N504SW - N504S - N405SW - N409SW - N409S - N509SW - N509S



29 00 Z332

Z333

Kit für die Anpassung von Venezia By Venini Handgriffe auf Produkte der Serie Venezia. Optional für bestehende Venezia 3-Loch

- zu Artikel: N013SB - N113SB - N458SWB+R011A - N411SB+R011A - N511SB+R011A



Chrom	29 02 Z333
Polished Nickel PVD	29 95 Z333
Matt Gun Metal PVD	29 P5 Z333
Matt British Gold PVD	29 P6 Z333
Matt Copper PVD	29 P9 Z333
Golden Look PVD	29 S9 Z333



Fratelli Fantini Spa

Pella (Novara), Italy - t. +39 0322 918411

fantini@fantini.it - www.fantini.it